

Quick Start Guide

AT-6000-EUR Advanced Wire Tracer Series

Immediate, clear breaker identification

Tested by Fluke and safety certified by 3rd party labs



Intuitive transmitter automatically senses whether the system is energized or de-energized

Most accurate wire tracing in its class with eight sensitivity modes

ENG GER ITA FRE SPA DUT

POL SWE FIN POR NOR DAN

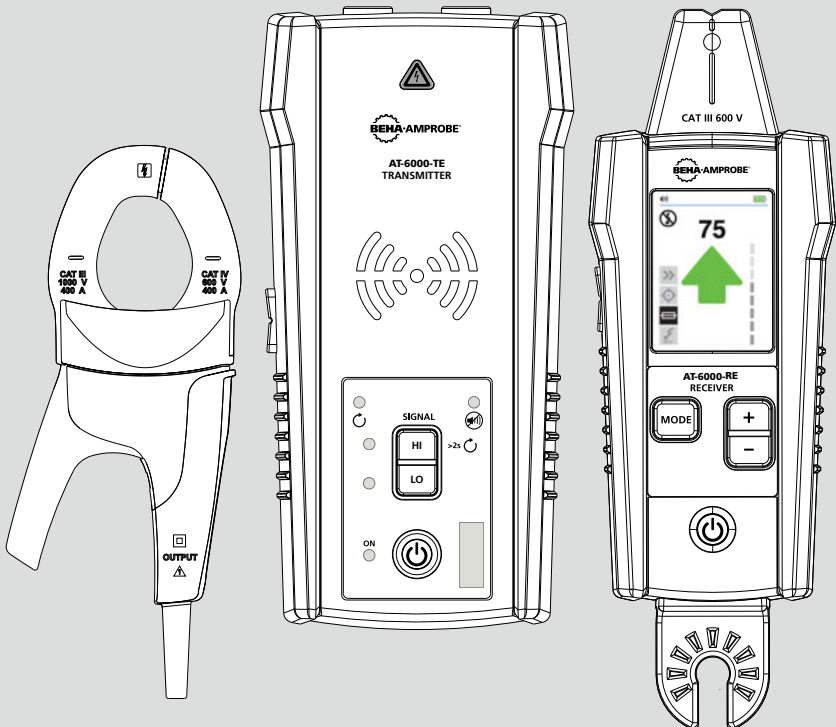

Quick Guide Table of Contents

- 2. Tracing Energized and De-energized Wires**
 - Quick Scan Mode
 - Precision Tracing Mode
- 3. Identifying Breakers and Fuses**
 - Breaker Tracing
- 4. Non-Contact Voltage (NCV) and Passive Tracing**
 - Passive Tracing
 - Verify if a wire is Energized
- 5. Special Application: Finding Shorts**
- 6. Special Application: Finding Breaks**
- 7. Special Application: Metal Conduit**
- 8. Wire tracer specifications and kit contents**

AT-6000-EUR Advanced Wire Tracer Special Applications:

- GFCI-protected circuit wire tracing
- Find breaks, openings, and shorts
- Trace wires in metal conduit
- Trace non-metallic pipes and conduits
- Trace shielded wires
- Trace underground wires
- Trace low voltage wires and data cables
- Sort bundled wires
- Map circuits using test leads connection
- Trace breakers on system with light dimmers
- CT-400-EUR signal clamp (AT-6030-EUR kit) to improve accuracy and performance when there is no access to bare conductors

See the user manual for further instructions regarding special applications.

Tracing Energized and De-energized Wires

1 Set-up: Test Leads

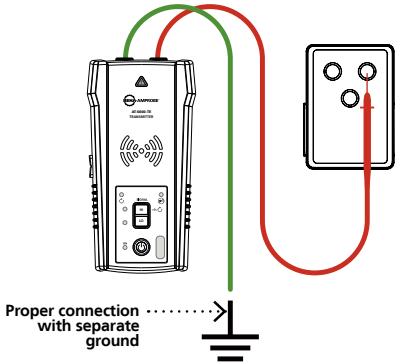

1. **Connect** the green and red test leads to the Transmitter.
2. **Plug** the socket adapter onto the receptacle and connect the red lead to the Energized hot wire. The signal will only be transmitted between the load-side to which the Transmitter is connected and the source of power.
3. **Connect** the green wire to a separate ground.

2 Set-up: Transmitter

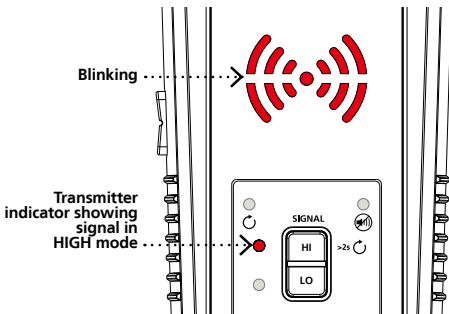

1. **Turn on** the Transmitter.
2. **Verify** that the test leads are properly connected; the red LED voltage status light should be on for circuits with voltage above 30 V AC/DC, and it should be off for De-energized circuits below 30 V AC/DC.
3. **Select** HIGH signal mode by pressing HI, LED display will quickly begin to blink.

Receiver: Quick Scan Mode

Use this mode to easily follow the direction of a wire.

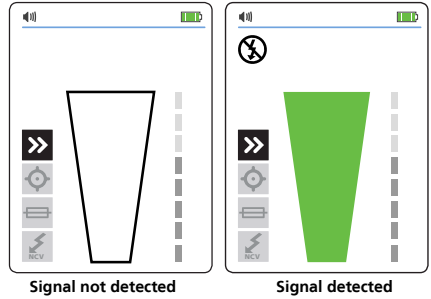

1. **Turn on** the Receiver. It will automatically start in Quick Scan Mode.
2. **Scan** the target area with the Tip Sensor to find a signal, then begin tracing the detected wire. Increase or decrease sensitivity of the Receiver by pressing + or - on the keypad as necessary.

Receiver: Precision Tracing Mode

Use this mode to precisely pinpoint the wire, within 1" accuracy.

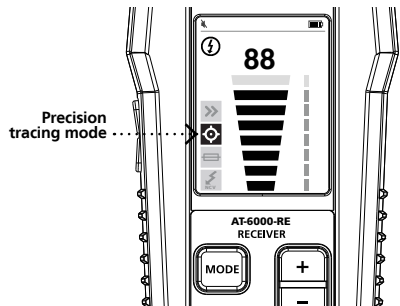

1. **Turn on** the Receiver. Press the MODE button until the Precision Tracing function is selected.
2. **Scan** the target area with the Tip Sensor to find the highest signal level. While tracing, periodically adjust sensitivity to keep the signal strength near 50. Increase or decrease sensitivity by pressing + or - on the keypad. If the signal is too strong for precise locating, change the Transmitter to LOW mode.

Identifying Breakers and Fuses

1 Set-up: Test Leads

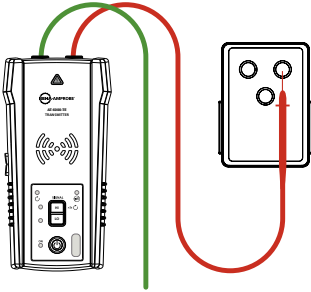

Proper connection with separate ground

Separate ground connection (Preferred)

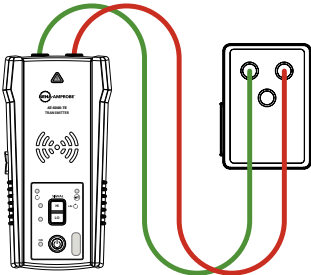

Simplified direct connection

1. **Connect** the green and red test leads to the Transmitter using either simplified direct connection or separate ground connection.

Separate ground connection (preferred): first connect the red lead to the Energized hot wire on the load side of the system. The signal will ONLY be transmitted between the outlet to which the Transmitter is connected and the source of power.

Simplified direct connection: connect the test leads directly to the hot and neutral wires. While locating a breaker, wires will not be traceable as the signals will cancel each other out.

2. **Connect** the green lead to a separate ground.

2 Set-up: Transmitter

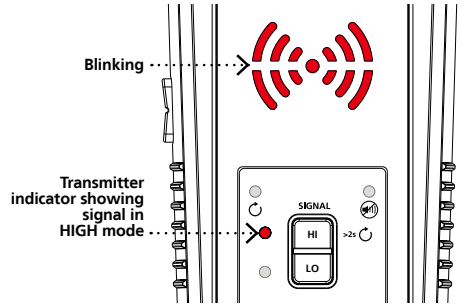

1. **Turn on** the Transmitter.
2. **Verify** that the test leads are properly connected; the red LED voltage status light should be on for circuits with voltage above 30 V AC/DC, and it should be off for De-energized circuits below 30 V AC/DC.
3. **Select** HIGH signal mode by pressing HI. LED display will quickly begin to blink.

Receiver: Breaker Tracing

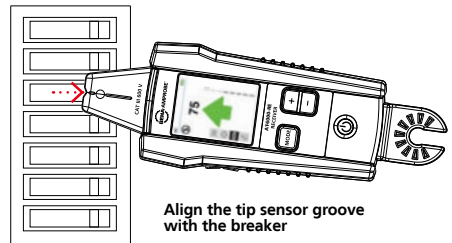

Align the tip sensor groove with the breaker

1. **Turn on** the Receiver and continue pressing the MODE button until Breaker Locating mode is selected.
2. **Align** the groove on the Tip Sensor with the breaker lengthwise.
3. **Scan** all breakers in any order. Breakers can be scanned multiple times. It records the highest signal level and will automatically adjust sensitivity. The Receiver may beep and the green arrow may light up several times during this step.
4. **Locate** the breaker by scanning all breakers again; the Receiver should indicate only one breaker.

Non-Contact Voltage (NCV) and Passive Tracing

1 Set-up: Receiver

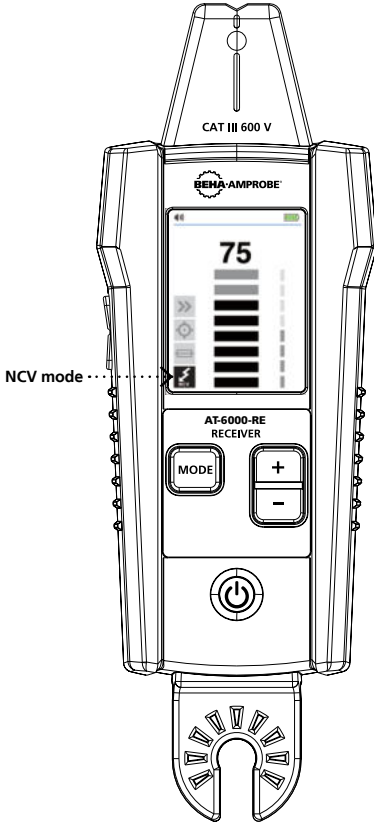

1. **Turn on** the Receiver.
2. **Continue** pressing MODE button until the Non-Contact Voltage (NCV) function is selected.

Note: Transmitter

The Transmitter is not used in NCV mode. Use this mode to scan for any energized wires with passive tracing or to verify if a specific wire is energized.

Receiver: Passive Tracing

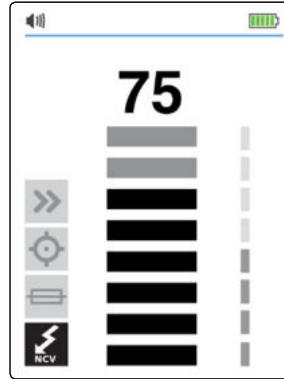

1. **Scan** the target area with the Tip Sensor to find the highest signal level.
2. **While tracing**, periodically adjust the sensitivity to keep the signal strength near 50.
3. **Increase or decrease** sensitivity by pressing + or - on the keypad.

Receiver: Verify if a wire is Energized

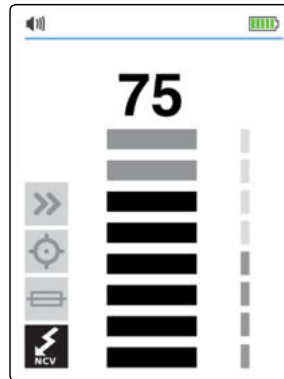

1. **Hold the Receiver** with the Tip Sensor against the wire.
2. **For precise pinpointing** of hot wire versus neutral wire, increase or decrease sensitivity by pressing + or - on the keypad.

Special Application: Finding Shorts

1 Set-up: Transmitter

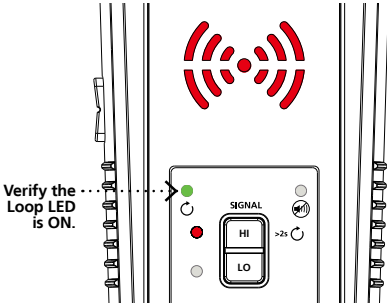

1. **Connect** the Transmitter with the test leads to the circuit.
2. **Hold down** the HIGH button for two seconds to activate Loop mode.

2 Set-up: Receiver

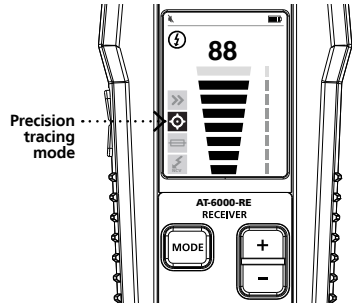

1. **Turn on** the Receiver
2. **Press** the MODE button to select a wire tracing mode (either Quick Scan or Precision Tracing).

Wire tracing mode:

Tracing a cable to find shorts

1. **Start tracing** the cable until the signal stops.
2. **Verify the place of the fault:** move the Transmitter to the other end of the wire and repeat tracing from the opposite end. If the signal stops at the exact same location the fault has been located.

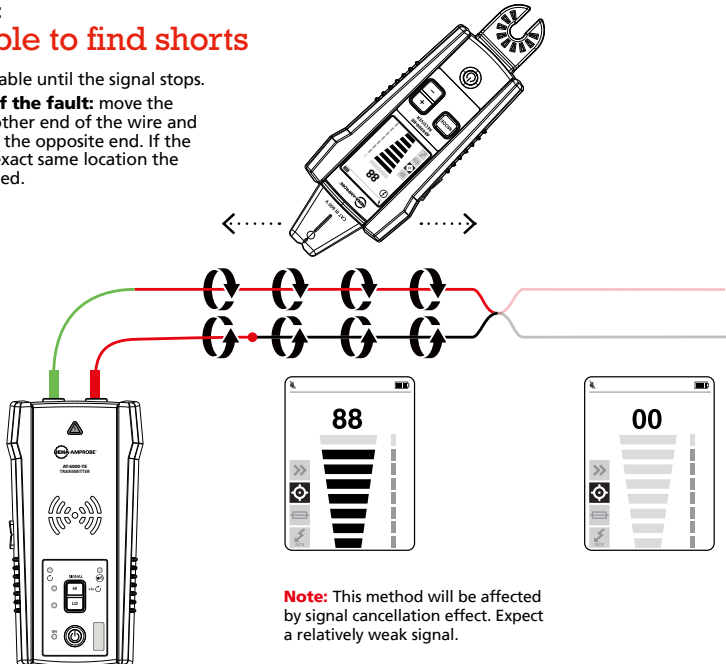

Note: This method will be affected by signal cancellation effect. Expect a relatively weak signal.

Special Applications: Finding Breaks

1 Set-up: Transmitter

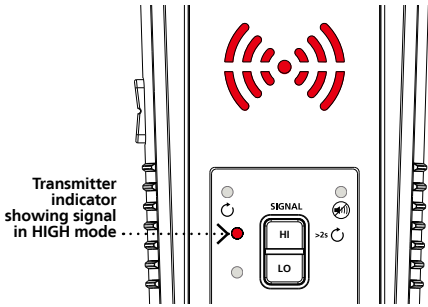

1. **Ensure** the wire is De-energized.
2. **Connect** the Transmitter with the test leads to the circuit.
3. **Select** HIGH signal mode by pressing HI.

2 Set-up: Receiver

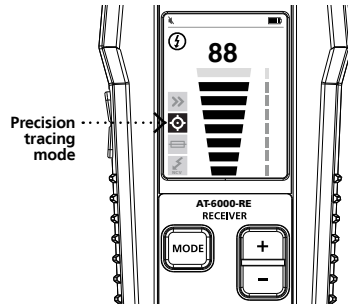

1. **Turn on** the Receiver.
2. **Press** the MODE button until the Precision Tracing function is selected.

Precision tracing mode:

Tracing a cable to find breaks or opens

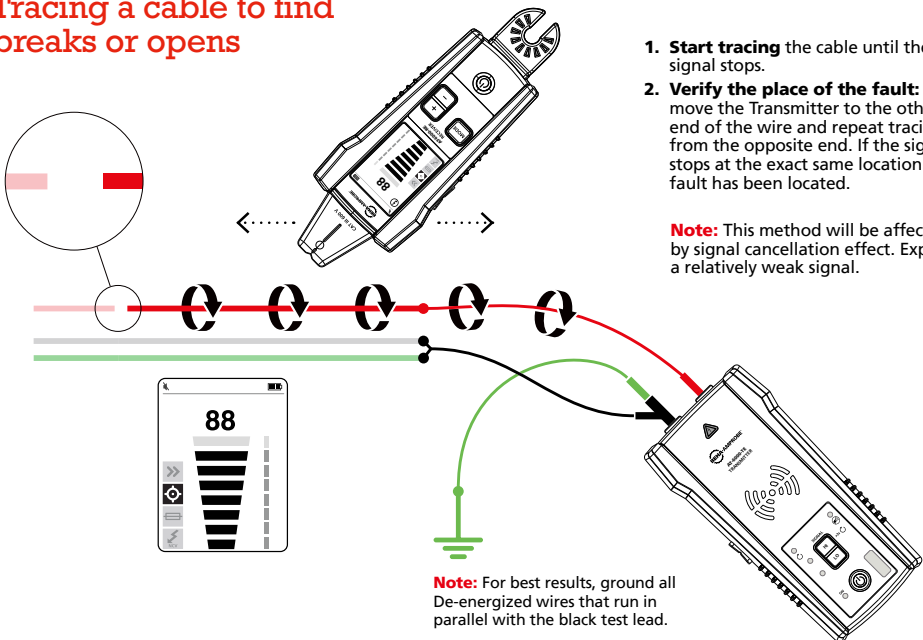

Special Application: Metal Conduit

1 Set-up: Test Leads

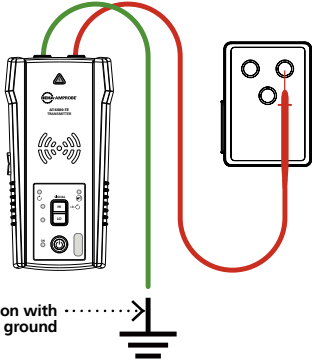

Proper connection with separate ground

1. **Connect** the green and red test leads to the Transmitter.
2. **Plug** the socket adapter onto the receptacle and connect the red lead to the Energized hot wire. The signal will only be transmitted between the load-side to which the Transmitter is connected and the source of power.
3. **Connect** the green wire to a separate ground.

2 Set-up: Transmitter

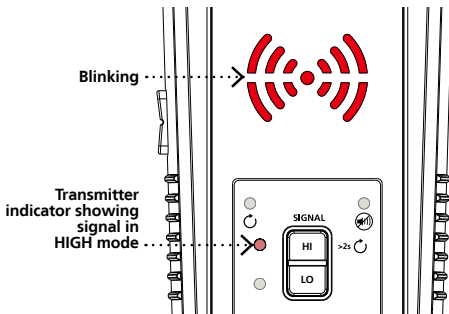

1. **Turn on** the Transmitter.
2. **Verify** that the test leads are properly connected; the red LED voltage status light should be on for circuits with voltage above 30 V AC/DC, and it should be off for De-energized circuits below 30 V AC/DC.
3. **Select** HIGH signal mode by pressing HI, LED display will quickly begin to blink.

1 Set-up: Receiver

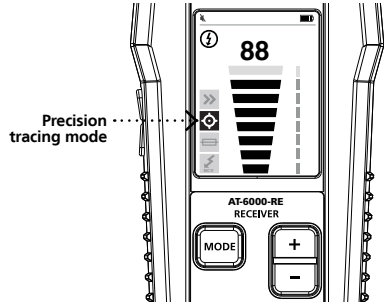

1. **Turn on** the Receiver. Press the MODE button to select a wire tracing mode (either Quick Scan or Precision Tracing).

Receiver: Tracing Wires in Metal Conduit



1. **Open** junction boxes and use the Receiver Tip Sensor to detect which wire in the junction box is carrying the signal.
2. **Move** from junction box to junction box to follow the path of the wire.

Important Notes:

Applying a signal directly to the conduit will send the signal through all the conduit branches, making tracing a particular conduit path impossible.

The Receiver is unable to pick up the signal from a wire through a metal conduit. The metal conduit will completely shield the tracing signal. The Receiver will be able to detect wires in a non-metallic conduit. For these applications follow general tracing guidelines.

Specifications

	AT-6000-RE Receiver	AT-6000-TE Transmitter	CT-400-EUR Signal Clamp
Display size	LCD 6.35 cm (2.5 in)	LEDs	-
Display dimensions (W x H)	36.72 x 48.96 mm (1.45 x 1.93 in)	-	-
Display resolution	240 x 320 pixels (RGB)	-	-
Display type	TFT-LCD (262 K)	LEDs	-
Display color	True, 16 bit/color	Operating mode LEDs: red Battery status LEDs: green, yellow, red	-
Booting time	< 3 sec	< 2 sec	-
Backlight	•	-	-
Operating temperature	-20 °C to 50 °C (-4 °F to 122 °F)		0 °C to 50 °C (32 °F to 122 °F)
Operating humidity	45%: -20 °C to <10 °C (-4 °F to <50 °F) 95%: 10 °C to <30 °C (50 °F to <86 °F) 75%: 30 °C to <40 °C (86 °F to <104 °F) 45%: 40 °C to 50 °C (104 °F to 122 °F)		95%: 10 °C to <30 °C (50 °F to <86 °F) 75%: 30 °C to <40 °C (86 °F to <104 °F) 45%: 40 °C to <50 °C (104 °F to <122 °F)
Storage temperature and humidity	-20 °C to 70 °C (-4 °F to 158 °F), <95% RH		-20 °C to 60 °C (-4 °F to 140 °F), <95% RH
Operating altitude	-	0 to 2000 m (0 to 6561 ft)	-
Transient protection	-	6.00 kV (1.2/50 µS surge)	-
Pollution degree	-	2	-
IP rating	IP 52	-	IP 40
Drop test	-	1 m (3.28 ft)	-
Power supply	4 x AA (alkaline or NiMH rechargeable)	8 x AA (alkaline or NiMH rechargeable)	-
Power consumption (typical)	110mA	Hi/Lo mode: 70 mA Loop mode with Clamp: 90 mA Consumption without signal transmission: 10 mA	-
Battery life (typical)	Approx. 16 h	Hi/Lo mode: approx. 25 h Loop mode: approx. 18 h	-
Low battery indication	•	•	-
Fuse	-	1.6 A, 700 V, fast-acting, Ø 6x32mm	-
Maximum conductor Size	-	-	32 mm (1.26 in)
Dimensions (L x W x H)	Approx. 183 x 75 x 43 mm (7.2 x 2.95 x 1.69 in)	Approx. 183 x 93 x 50 mm (7.2 x 3.66 x 1.97 in)	Approx. 150 x 70 x 30 mm (5.9 x 2.75 x 1.18 in)
Weight	Approx. 0.57 kg (1.25 lb)	Approx. 2.8 kg (6.18 lb)	Approx. 0.114 kg (0.25 lb)
Certifications			

NOTE: Refer to user manual for ADPTR-SCT and TL-6000 specifications.

Included in Wire Tracer Kits

	AT-6020-EUR KIT	AT-6030-EUR KIT
AT-6000-RE Receiver	•	•
AT-6000-TE Transmitter	•	•
TL-6000-EUR Test Lead and Accessory Kit	•	•
ADPTR-SCT-EUR Socket-check adapter	•	•
CT-400-EUR Signal Clamp	(Optional)	•
CC-6000 Hard Carrying Case	•	•
User Manual	•	•
12 - 1.5 V AA (IEC R6) Batteries	•	-
12 - Rechargeable Batteries	-	•
3 - Battery Chargers	-	•

(charger and batteries are not available to order separately)

AT-6020-EUR KIT



AT-6030-EUR KIT



Kurzanleitung Inhaltsverzeichnis

- 2. Spannungsführende und spannungslose Leitungen verfolgen**
 - Schnellabtastungsmodus
 - Präzisionsverfolgungsmodus
- 3. Unterbrecher und Sicherungen identifizieren**
 - Unterbrecherverfolgung
- 4. Kontaktlose Spannungs- (NCV) und passive Verfolgung**
 - Passive Verfolgung
 - Verifizieren, ob ein Draht spannungsführend ist
- 5. Spezialanwendung: Kurzschlüsse finden**
- 6. Spezialanwendung: Unterbrechungen finden**
- 7. Spezialanwendung: Metallrohr**
- 8. Leitungssucher – technische Daten und Lieferumfang**

AT-6000-EUR erweiterter Leitungssucher Spezialanwendungen:

- GFCL-geschützter Stromkreisleitungssuche
- Unterbrechungen, Öffnungen und Kurzschlüsse finden
- Leiter in Metallrohr verfolgen
- Nicht-metallische Rohr und Kanäle verfolgen
- Abgeschirmte Leiter verfolgen
- Unterirdische Leiter verfolgen
- Niederspannungsleiter und -datenkabel verfolgen
- Gebündelte Leiter anordnen
- Stromkreise durch Verbindung von Messleitungen abbilden
- Unterbrecher am System mit Lichtdimmern verfolgen
- Signalklemme CT-400-EUR (Set AT-6030-EUR) zur Verbesserung der Genauigkeit und Leistung, wenn kein Zugang zu nackten Leitern besteht

In der Bedienungsanleitung finden Sie weitere Anweisungen zu Spezialanwendungen.

Spannungsführende und spannungslose Leitungen verfolgen

1 Einrichtung: Prüfleitungen

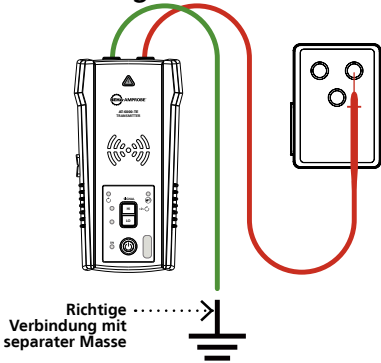

- Verbinden** Sie die grünen und roten Prüfleitungen mit dem Sender.
- Stecken** Sie das Netzteil in die Steckdose und verbinden Sie die rote Leitung mit dem spannungsführenden Leiter. Das Signal wird NUR zwischen der Lastseite, mit der Sender verbunden ist, und dem Anschluss übertragen.
- Verbinden** Sie den grünen Leiter mit einer separaten Erde.

2 Einrichtung: Sender

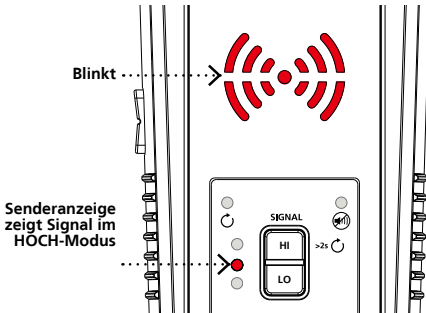

- Schalten** Sie den Sender ein.
- Stellen Sie sicher**, dass die Messleitungen richtig verbunden sind; die rote LED-Spannungstatusleuchte sollte bei Schaltungen (mit Spannung über 30 V AC/DC) eingeschaltet und bei spannungslosen Schaltungen (mit Spannung unter 30 V AC/DC) ausgeschaltet sein.
- Wählen Sie den HOCH-Signalmodus**, indem Sie HI drücken. LED-Display beginnt, schnell zu blinken.

Empfänger: Schnellabtastungsmodus

Diesen Modus zur einfachen Verfolgung der Richtung einer Leitung verwenden.

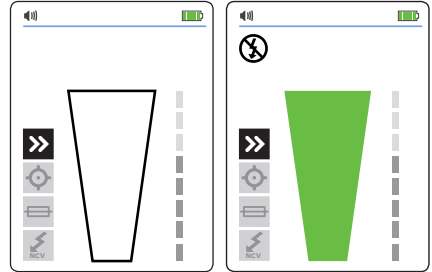

- Schalten** Sie den Empfänger ein. Er startet automatisch im Schnellsuchmodus.
- Suchen** Sie im Zielbereich mit dem Spitzensensor nach einem Signal, beginnen Sie anschließend mit der Verfolgung des erkannten Leiters. Erhöhen oder verringern Sie die Empfindlichkeit des Empfängers wie erforderlich, indem Sie die Tasten + und - am Bedienfeld drücken.

Empfänger: Präzisionsverfolgungsmodus

Verwenden Sie diesen Modus zur präzisen Identifizierung des Leiters innerhalb einer Genauigkeit von 2,5 cm.

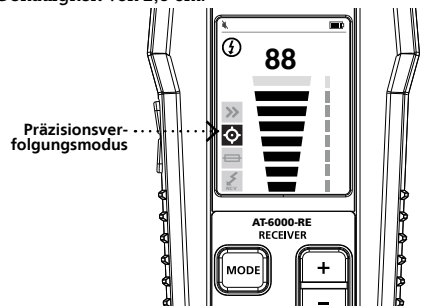

- Schalten** Sie den Empfänger ein. Drücken Sie die MODE-Taste, bis die Präzisionsverfolgung ausgewählt ist.
- Tasten** Sie den Zielbereich mit dem Spitzensensor ab, bis Sie den höchsten Signalpegel finden. Regeln Sie die Empfindlichkeit im Laufe der Verfolgung gelegentlich so nach, dass die Signalstärke etwa bei 50 verbleibt. Zur EmpfindlichkeitsEinstellung nutzen Sie die Tasten + und -. Falls das Signal zu stark für eine präzise Lokalisierung sein sollte, schalten Sie den Sender in den LOW-Modus um.

Unterbrecher und Sicherungen identifizieren

1 Einrichtung: Prüfleitungen

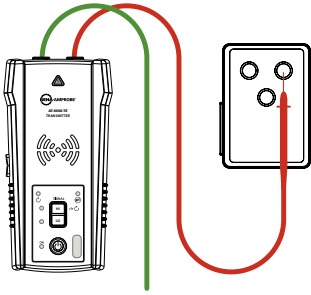

Richtige Verbindung mit separater Masse

Erdung separieren (bevorzugt)

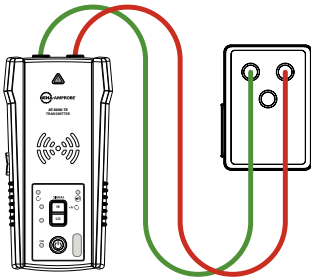

Vereinfachte Direktverbindung

1. **Verbinden Sie** die grünen und roten Prüfleitungen mit dem Sender mit einer vereinfachten Direktverbindung oder separaten Erdungsverbindung.

Erdung separieren (bevorzugt): Verbinden Sie zunächst die rote Leitung mit dem spannungsführenden Leiter an der Lastseite des Systems. Das Signal wird NUR zwischen der Steckdose, mit der Sender verbunden ist, und dem Anschluss übertragen.

Vereinfachte Direktverbindung: Verbinden Sie die Prüfleitungen direkt mit spannungsführenden und Neutralleitern. Während der Lokalisierung eines Unterbrechers sind Leiter nicht verfolgbar, da die Signale einander unterbrechen.

2. **Verbinden Sie** den grünen Leiter mit einer separaten Erde.

2 Einrichtung: Sender

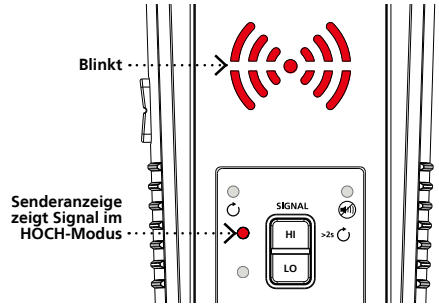

1. **Schalten Sie** den Sender ein.
2. **Stellen Sie sicher**, dass die Messleitungen richtig verbunden sind; die rote LED-Spannungsstatusleuchte sollte bei Schaltungen (mit Spannung über 30 V AC/DC) eingeschaltet und bei spannungslosen Schaltungen (mit Spannung unter 30 V AC/DC) ausgeschaltet sein.
3. **Wählen Sie den HOCH-Signalmodus**, indem Sie HI drücken. Das LED-Display fängt kurz darauf an, zu blinken.

Empfänger: Unterbrecherverfolgung

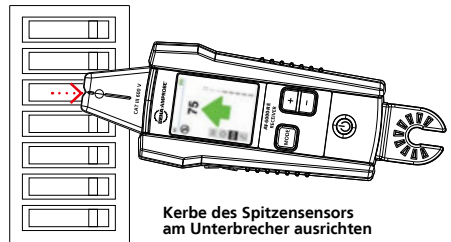

Kerbe des Spitzensensors am Unterbrecher ausrichten

1. **Schaltren Sie** den Empfänger ein und drücken Sie die MODE-Taste, bis der Unterbrecherlokalisierungsmodus ausgewählt ist.
2. **Richten Sie** die Kerbe am Spitzensensor der Länge nach am Unterbrecher aus.
3. **Tastren Sie** alle Unterbrecher der Reihe nach ab. Unterbrecher können mehrmals abgetastet werden. Der höchste Signalpegel wird aufgezeichnet und die Empfindlichkeit wird automatisch angepasst. Während dieses Schrittes gibt der Empfänger möglicherweise einen Signalton aus und der grüne Pfeil könnte mehrmals aufleuchten.
4. **Lokalisieren Sie den Unterbrecher**, indem Sie erneut alle Unterbrecher abtasten; der Empfänger sollte nur einen Unterbrecher anzeigen.

Kontaktlose Spannungs- (NCV) und passive Verfolgung

1 Einrichtung: Empfänger

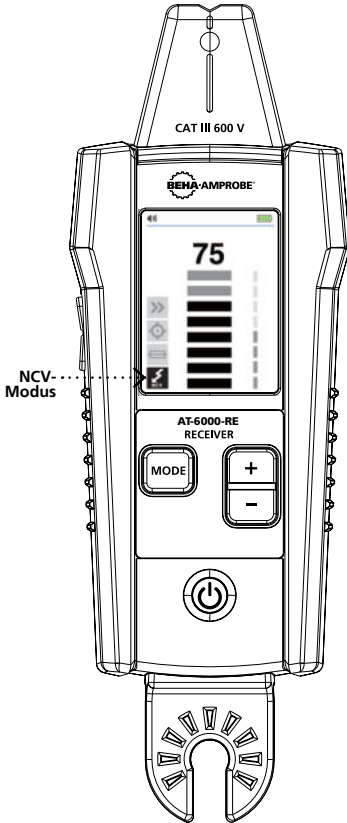

1. **Schalten Sie** den Empfänger ein.
2. **Drücken Sie** die MODE-Taste weiterhin, bis die berührungslose Spannungserkennung ausgewählt ist.

Empfänger: Passive Verfolgung

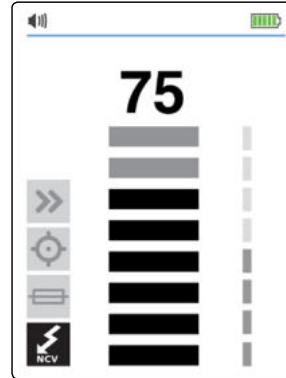

1. **Tasten Sie** den Zielbereich mit dem Spitzensensor ab, bis Sie den höchsten Signalpegel finden.
2. **Regeln Sie** die Empfindlichkeit im Laufe der Verfolgung gelegentlich so nach, dass die Signalstärke etwa bei 50 verbleibt.
3. **Zur Empfindlichkeitsseinstellung** nutzen Sie die Tasten + und -.

Empfänger: Verifizieren, ob ein Draht spannungsführend ist

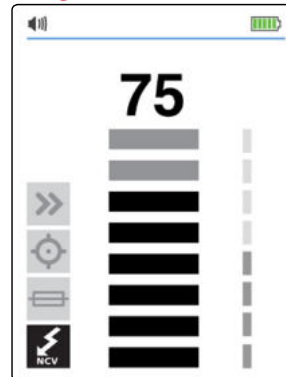

1. **Halten Sie den** Spitzensensor des Empfängers an den Leiter.
2. **Zur exakten Lokalisierung** des spannungsführenden Leiters gegenüber dem Neutralleiter erhöhen oder vermindern Sie die Empfindlichkeit mit den Tasten +/-.

Hinweis: Sender

Der Sender wird im NCV-Modus nicht verwendet. Verwenden Sie diesen Modus zum Abtasten aller spannungsführenden Leiter mit passiver Verfolgung oder zur Prüfung, ob ein spezifisches Kabel spannungsführend ist.

Spezialanwendung: Kurzschlüsse finden

1 Einrichtung: Sender

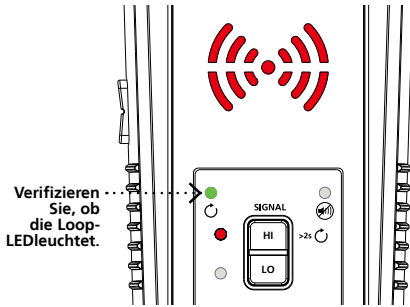

1. **Verbinden Sie** den Sender mit den Prüfleitungen mit dem Stromkreis.
2. **Halten Sie** die HIGH-Taste zwei Sekunden gedrückt, um den Loop-Modus zu aktivieren.

2 Einrichtung: Empfänger

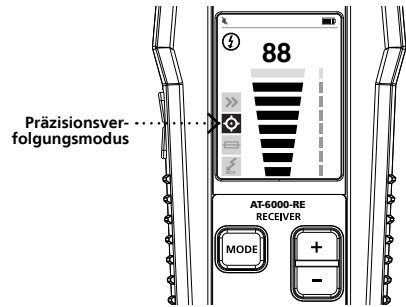

1. **Empfänger** einschalten
2. **Wählen Sie** durch Drücken der MODE-Taste einen Leitungsverfolgungsmodus (entweder Schnellabtastung oder Präzisionsverfolgung).

Leiterverfolgungsmodus:

Ein Kabel zur Suche nach Kurzschlüsse verfolgen

1. **Starten Sie die Verfolgung** des Kabels, bis das Signal stoppt.
2. **Verifizieren Sie die Position des Fehlers:** Verschieben Sie den Sender zum anderen Ende des Leiters und wiederholen Sie die Verfolgung von dem gegenüberliegenden Ende. Falls das Signal an exakt demselben Ort stoppt, wurde der Fehler lokalisiert.

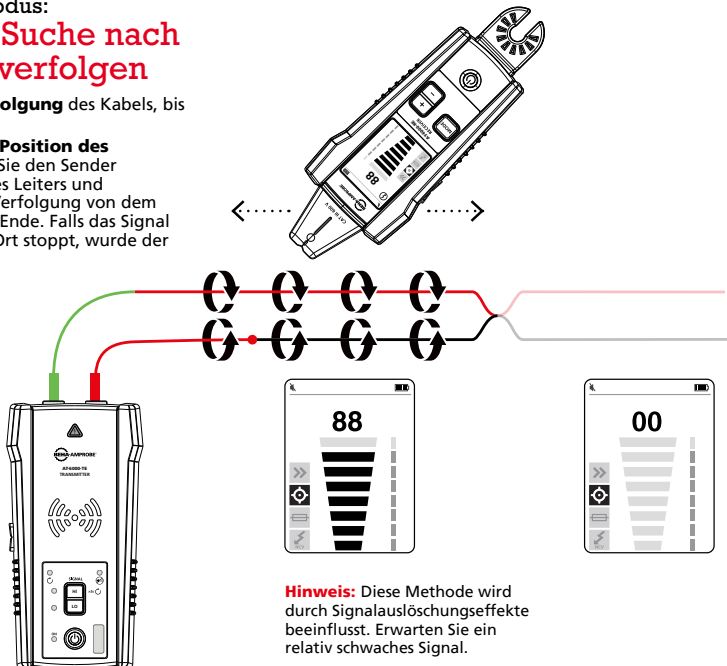

Spezialanwendungen: Unterbrechungen finden

1 Einrichtung: Sender

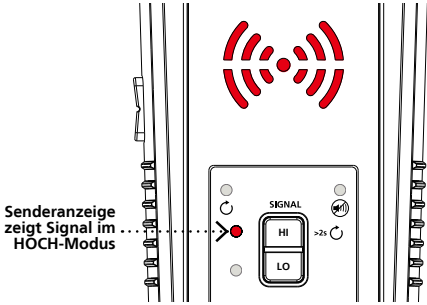

1. **Stellen Sie sicher**, dass der Leiter spannungslos ist.
2. **Verbinden Sie** den Sender mit den Prüflleitungen mit dem Stromkreis.
3. **Wählen Sie den HOCH-Signalmodus**, indem Sie HI drücken.

2 Einrichtung: Empfänger

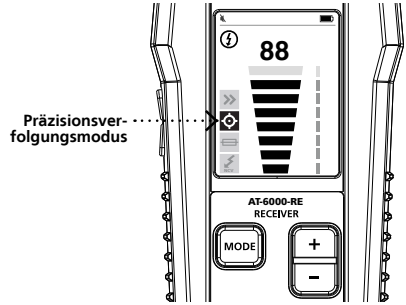

1. **Schalten Sie** den Empfänger ein.
2. **Drücken Sie** die MODE-Taste, bis die Präzisionsverfolgung ausgewählt ist.

Präzisionsverfolgungsmodus:

Ein Kabel auf der Suche nach Unterbrechungen oder Öffnungen verfolgen

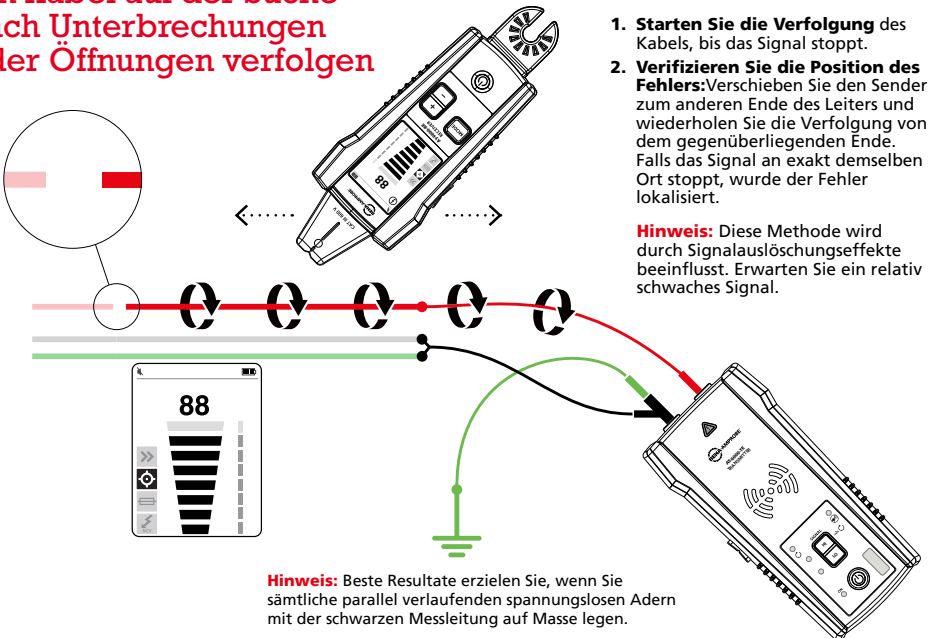

1. **Starten Sie die Verfolgung** des Kabels, bis das Signal stoppt.
2. **Verifizieren Sie die Position des Fehlers:** Verschieben Sie den Sender zum anderen Ende des Leiters und wiederholen Sie die Verfolgung von dem gegenüberliegenden Ende. Falls das Signal an exakt demselben Ort stoppt, wurde der Fehler lokalisiert.

Hinweis: Diese Methode wird durch Signalauslöschungseffekte beeinflusst. Erwarten Sie ein relativ schwaches Signal.

Hinweis: Beste Resultate erzielen Sie, wenn Sie sämtliche parallel verlaufenden spannungslosen Adern mit der schwarzen Messleitung auf Masse legen.

Spezialanwendung: Metallrohr

1 Einrichtung: Prüfleitungen

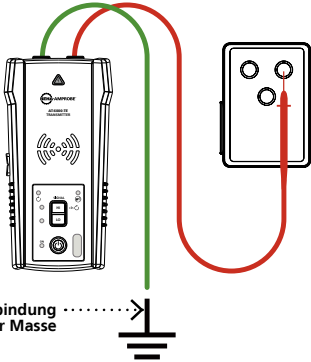

- 1. Verbinden** Sie die grünen und roten Prüfleitungen mit dem Sender.
- 2. Stecken** Sie das Netzteil in die Steckdose und verbinden Sie die rote Leitung mit dem spannungsführenden Leiter. Das Signal wird NUR zwischen der Lastseite, mit der Sender verbunden ist, und dem Anschluss übertragen.
- 3. Verbinden** Sie den grünen Leiter mit einer separaten Erde.

2 Einrichtung: Sender

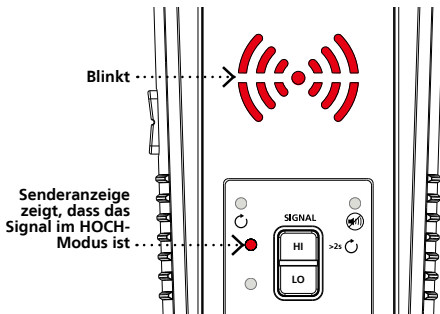

- 1. Schalten** Sie den Sender ein.
- 2. Stellen** Sie sicher, dass die Messleitungen richtig verbunden sind; die rote LED-Spannungsstatusleuchte sollte bei Schaltungen (mit Spannung über 30 V AC/DC) eingeschaltet und bei spannungslosen Schaltungen (mit Spannung unter 30 V AC/DC) ausgeschaltet sein.
- 3. Wählen** Sie den HOCH-Signalmodus, indem Sie HI drücken. LED-Display beginnt, schnell zu blinken.

1 Einrichtung: Empfänger

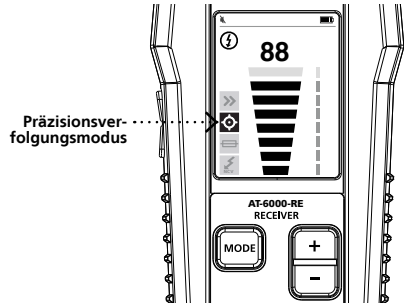

- 1. Schalten** Sie den Empfänger ein. Wählen Sie durch Drücken der MODE-Taste einen Leitungsverfolgungsmodus (entweder Schnellabtastung oder Präzisionsverfolgung).

Empfänger: Leiter in Metallrohren verfolgen



- 1. Öffnen** Sie die entsprechenden Anschlussdosen, ermitteln Sie die signalführende Ader mit dem Spitzensensor.
- 2. Verfolgen** Sie die Ader von Anschlussdose zu Anschlussdose.

Wichtige Hinweise:

Beim Anlegen des Signals an das Leitungsrohr selbst wird das Signal durch sämtliche Verzweigungen geleitet, die Verfolgung eines bestimmten Kabelweges ist somit nicht möglich.

Der Empfänger kann das Signal von einem Leiter über ein Metallrohr nicht erfassen. Das Verfolgungssignal wird vom Metall komplett abgeschirmt. Signale aus Leitern in nichtmetallischen Röhren oder Kanälen werden vom Empfänger aufgenommen. Halten Sie sich bei solchen Anwendungen an die allgemeine Vorgehensweise.

Technische Daten

	Empfänger AT-6000-RE	Sender AT-6000-TE	Signalzange CT-400-EUR
Anzeigegröße	LCD, 6,35 cm (2,5 Zoll)	LEDs	–
Anzeigeabmessungen (B x H)	36,72 x 48,96 mm	–	–
Anzeigeauflösung	240 x 320 Pixel (RGB)	–	–
Anzeigetyp	TFT-LCD (262 K)	LEDs	–
Anzeigefarbe	True, 16 Bit/Farbe	Betriebsmodus-LEDs:Rot Batteriestatus-LEDs:Grün, Gelb, Rot	–
Startzeit	< 3 s	< 2 s	–
Hintergrundbeleuchtung	•	–	–
Betriebstemperatur	-20 bis 50 °C		0 bis 50 °C
Luftfeuchte im Betrieb	45%: -20 bis < 10 °C 95%: 10 bis < 30 °C 75%: 30 bis < 40 °C 45%: 40 bis 50 °C		95%: 10 – < 30 °C (50 °F – <86 °F) 75%: 30 – < 40 °C (86 °F – <104 °F) 45%: 40 – < 50 °C (104 °F – <122 °F)
Temperatur und Feuchtigkeit bei Lagerung	-20 bis 70 °C, < 95 % relative Luftfeuchte		-20 – 60 °C (-4 – 140 °F), < 95 % relative Luftfeuchte
Einsatzhöhe	0 bis 2000 m		
Transientenschutz	–	6,00 kV (1,2/50 µs Anstieg)	–
Verschmutzungsgrad	2		
IP-Einstufung	IP 52	IP 40	
Falltest	1 m		
Stromversorgung	4 x AA (Alkalibatterie oder NiMH-Akku)	8 x AA (Alkalibatterie oder NiMH-Akku)	–
Leistungsaufnahme (typisch)	110mA	Hoch/Niedrig-Modus: 70 mA Schleifenmodus mit Klemme: 90 mA Verbrauch ohne Signalübertragung: 10 mA	–
Batterielaufzeit (typisch)	Ca. 16 h	Hoch/Niedrig-Modus: ca. 25 h Schleifenmodus: ca. 18 h	–
Energiestandwarnung	•	•	–
Sicherung	–	1,6 A, 700 V, schnell agierend, Ø 6 x 32 mm	–
Maximale Leitergröße	–	–	32 mm
Abmessungen (L x B x H)	Ca. 183 x 75 x 43 mm	Ca. 183 x 93 x 50 mm	Ca. 150 x 70 x 30 mm
Gewicht	Ca. 0,57 kg	Ca. 2,8 kg	Ca. 0,114 kg
Zertifizierungen			

HINWEIS: Technische Daten zu ADPTR-SCT und TL-6000 finden Sie in der Bedienungsanleitung.

Lieferumfang von Leitungssucher-Sets

	Kit AT-6020-EUR	Kit AT-6030-EUR
Empfänger AT-6000-RE	•	•
Sender AT-6000-TE	•	•
Messleitungen und Zubehörset TL-6000-EUR	•	•
Steckdosenprüfadapter ADPTR-SCT-EUR	•	•
Signalzange CT-400-EUR	(Optional)	•
Hartschalenkoffer CC-6000	•	•
Bedienungsanleitung	•	•
12 – 1,5 V-AA-Batterien (IEC R6)	•	–
12 - Akkus	–	•
3 - Akkuladegerät	–	•

(Ladegerät und Akkus können nicht separat bestellt werden)

Kit AT-6020-EUR



Kit AT-6030-EUR



Indice della Guida Rapida

- 2. Rilevamento cavi sotto tensione e privi di tensione**
 - Modalità di scansione rapida
 - Modalità di rilevamento di precisione
- 3. Identificazione di salvavita e fusibili**
 - Tracciatura di salvavita
- 4. Tensione senza contatto (NCV) e tracciatura passiva**
 - Tracciatura passiva
 - Verificare se un filo è sotto tensione
- 5. Applicazioni speciali: Ricerca di cortocircuiti**
- 6. Applicazioni speciali: Ricerca di rotture**
- 7. Applicazioni speciali: Condutture metalliche**
- 8. Specifiche del tracciatore di fil e contenuto del kit**

AT-6000-EUR Applicazioni speciali del tracciatore cavi avanzato:

- Tracciatura di fili di circuiti protetti GFCI
- Ricerca di rotture, aperture e cortocircuiti
- Tracciatura di fili in condutture metalliche
- Tracciatura di tubi e condutture non metalliche
- Tracciatura di fili schermati
- Tracciatura fili sotterranei
- Tracciatura di fili a bassa tensione e cavi dati
- Smistamento di cavi in fasci
- Mappatura dei circuiti utilizzando il collegamento dei puntali
- Tracciatura di salvavita su sistemi dotati di variatori di luce
- Il morsetto di segnale CT-400-EUR (kit AT-6030-EUR) migliora la precisione e le prestazioni quando non si ha accesso ai conduttori nudi

Consultare il manuale utente per maggiori istruzioni sulle applicazioni speciali.

Rilevamento cavi sotto tensione e privi di tensione

1 Impostazione: Cavetti

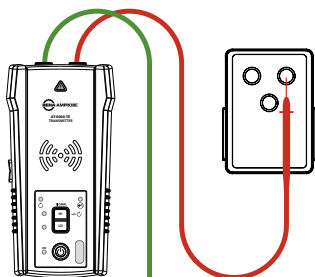

Collegamento
appropriato con
terra separata

1. **Collegare** i puntali verde e rosso al trasmettitore.
2. **Inserire** l'adattatore della spina sul ricettacolo e collegare il puntale rosso al filo a caldo sotto tensione. Il segnale sarà trasmesso solo tra il lato di carico a cui è collegato il trasmettitore e la sorgente di alimentazione.
3. **Collegare** il filo verde a una messa a terra separata.

2 Impostazione: Trasmettitore

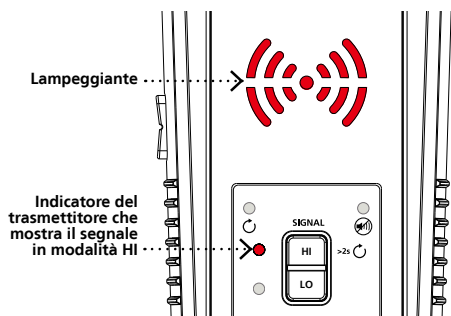

1. **Accendere** il trasmettitore.
2. **Verificare** che i puntali siano collegati correttamente: il LED rosso di stato della tensione deve essere acceso per i circuiti con tensione superiore a 30 V AC/DC, e deve essere spento per i circuiti privi di tensione.
3. **Selezionare** la modalità segnale HIGH (alto) premendo HI; il display a LED inizierà a lampeggiare rapidamente.

Ricevitore: Modalità di scansione rapida

Utilizzare questa modalità per seguire facilmente la direzione di un filo.

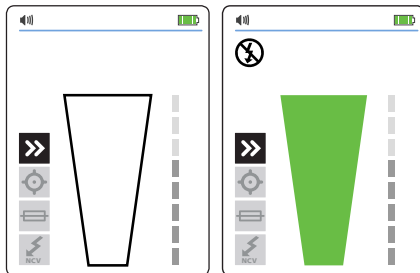

Segnale non rilevato

Segnale rilevato

1. **Accendere** il ricevitore. Si avvierà automaticamente in Modalità scansione rapida.
2. **Eeguire la scansione** dell'area di interesse con il sensore della punta, quindi è possibile iniziare a rilevare il cavo rilevato. Aumentare o diminuire la sensibilità del ricevitore premendo il tasto + o - sulla tastiera, in base alle necessità.

Ricevitore: Modalità di rilevamento di precisione

Utilizzare questa modalità per individuare con precisione il filo, con un'accuratezza di 1".

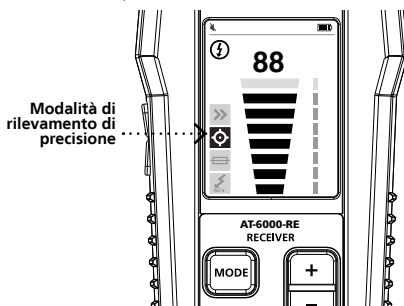

1. **Accendere** il ricevitore. Premere il tasto MODE fino a selezionare la modalità di rilevamento di precisione.
2. **Eeguire una scansione** dell'area di destinazione con sensore punta per trovare il segnale col livello più alto. Mentre si traccia, regolare periodicamente la sensibilità per mantenere la potenza del segnale vicino a 50. Aumentare o diminuire la sensibilità premendo il tasto + o - sulla tastiera. Se il segnale è troppo forte per trovare con precisione, impostare il trasmettitore sulla modalità LOW (Basso).

Identificazione di salvavita e fusibili

1 Impostazione: Cavetti

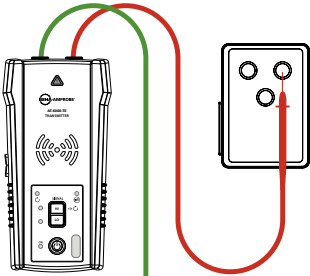

Collegamento
appropriato con
terra separata

Collegamento a terra separato
(preferito)

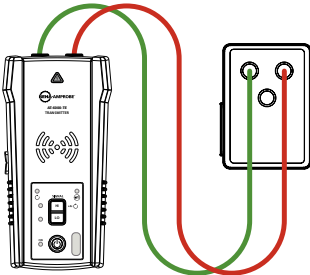

Collegamento diretto semplificato

1. **Collegare** i puntali verde e rosso al trasmettitore tramite il collegamento diretto semplificato o il collegamento a terra separato.

Collegamento a terra separato (preferito): per prima cosa collegare il puntale rosso al filo a caldo sotto tensione sul lato carico del sistema. Il segnale sarà trasmesso SOLO tra la presa a cui è collegata il trasmettitore e la sorgente di alimentazione.

Collegamento diretto semplificato: collegare i puntali direttamente al filo caldo e neutro. Durante la ricerca di un salvavita, i fili non saranno rilevabili dato che i segnali si annulleranno a vicenda.

2. **Collegare** il puntale verde a una messa a terra separata.

2 Impostazione: Trasmettitore

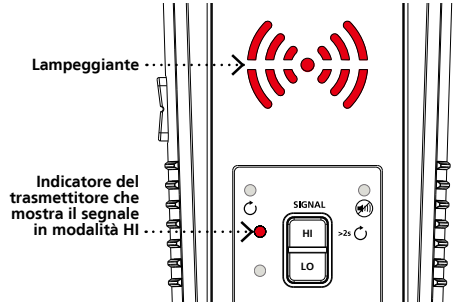

1. **Accendere** il trasmettitore.
2. **Verificare** che i puntali siano collegati correttamente: il LED rosso di stato della tensione deve essere acceso per i circuiti con tensione superiore a 30 V AC/DC, e deve essere spento per i circuiti privi di tensione.
3. **Selezionare** la modalità di segnale elevato (HIGH) premendo HI. Il display a LED inizierà a lampeggiare rapidamente.

Ricevitore: Tracciatura di salvavita



Allineare la scanalatura del
sensore della punta con il
salvavita

1. **Accendere** il ricevitore e continuare a premere il tasto MODE finché la Modalità rilevazione salvavita non viene selezionata.
2. **Allineare** longitudinalmente la scanalatura sul sensore della punta del salvavita.
3. **Eeguire la scansione** di tutti i salvavita in qualsiasi ordine. È possibile eseguire più volte la scansione dei salvavita. Registra il livello di segnale più elevato e regola automaticamente la sensibilità. Il ricevitore potrebbe emettere un segnale acustico e la freccia verde potrebbe accendersi più volte durante questo passaggio.
4. **Individuare** l'interruttore eseguendo di nuovo la scansione di tutti gli interruttori; il ricevitore dovrebbe indicare un solo interruttore.

Tensione senza contatto (NCV) e tracciatura passiva

1 Impostazione: Ricevitore

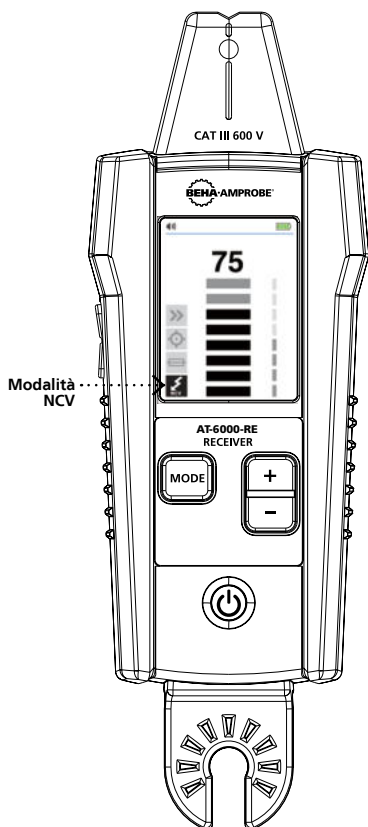

1. **Accendere** il ricevitore.
2. **Continuare** a premere il tasto MODE fino a selezionare la modalità di tensione senza contatto (NCV).

Nota: Trasmettitore

Il trasmettitore non è un uso in modalità NCV.

Utilizzare questa modalità per eseguire la scansione di fili sotto tensione con tracciatura passiva o verificare se un determinato cavo è sotto tensione.

Ricevitore: Tracciatura passiva

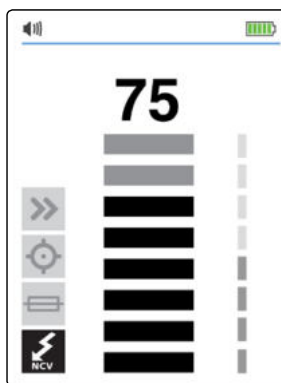

1. **Eeguire una scansione** dell'area di destinazione con sensore punta per trovare il segnale col livello più alto.
2. **Mentre si traccia**, regolare periodicamente la sensibilità per mantenere la potenza del segnale vicino a 50.
3. **Aumentare o diminuire** la sensibilità premendo il tasto + o - sulla tastiera.

Ricevitore: Verificare se un filo è sotto tensione

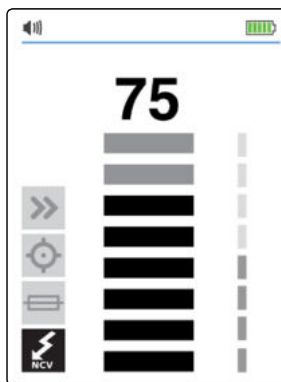

1. **Tenere il ricevitore** con il sensore di punta contro il cavo.
2. **Per una precisa individuazione** del filo caldo rispetto al cavo neutro, aumentare o diminuire la sensibilità premendo i tasti + o - sulla tastiera.

Applicazioni speciali: Ricerca di cortocircuiti

1 Impostazione: Trasmittitore

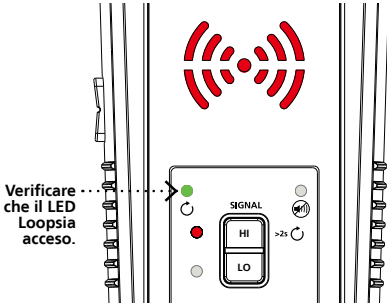

1. **Collegare** il trasmettitore con il puntale al circuito.
2. **Tenere premuto** il tasto HIGH per due secondi per attivare la modalità Loop.

2 Impostazione: Ricevitore

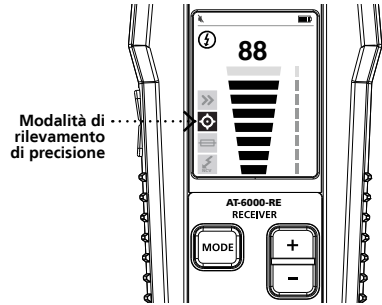

1. **Accendere** il ricevitore.
2. **Premere** il tasto MODE per selezionare la modalità di rilevamento del filo (Rilevamento rapido o Rilevamento di precisione).

Modalità di rilevamento dei cavi:

Rilevamento di un cavo per la ricerca di cortocircuiti

1. **Avviare il rilevamento** del cavo finché il segnale non si interrompe.
2. **Verificare la posizione del guasto:** spostare il trasmettitore all'altra estremità del filo e ripetere il rilevamento dall'estremità opposta. Se il segnale si interrompe esattamente nella stessa posizione, allora è stato individuato il guasto.

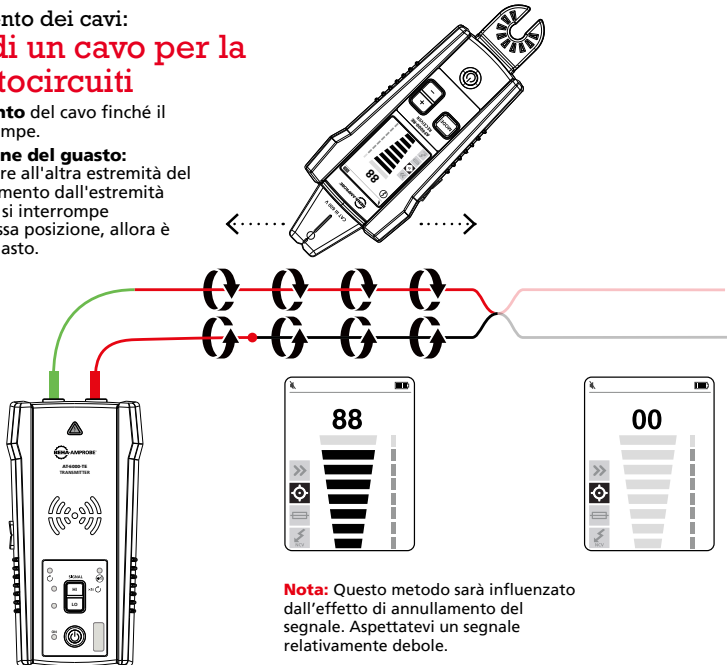

Applicazioni speciali: Ricerca di rotture

1 Impostazione: Trasmittitore



1. **Accertarsi** che il filo non sia sotto tensione.
2. **Collegare** il trasmettitore con il puntale al circuito.
3. **Selezionare** la modalità di segnale elevato premendo HI.

2 Impostazione: Ricevitore

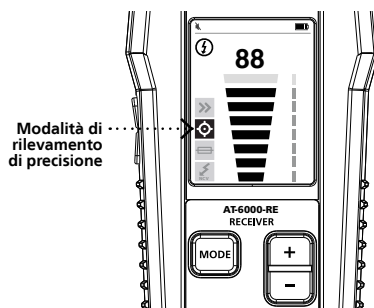

1. **Accendere** il ricevitore.
2. **Premere** il tasto MODE fino a selezionare la modalità di rilevamento di precisione.

Modalità di rilevamento di precisione:

Rilevamento di un cavo alla ricerca di rotture o aperture.

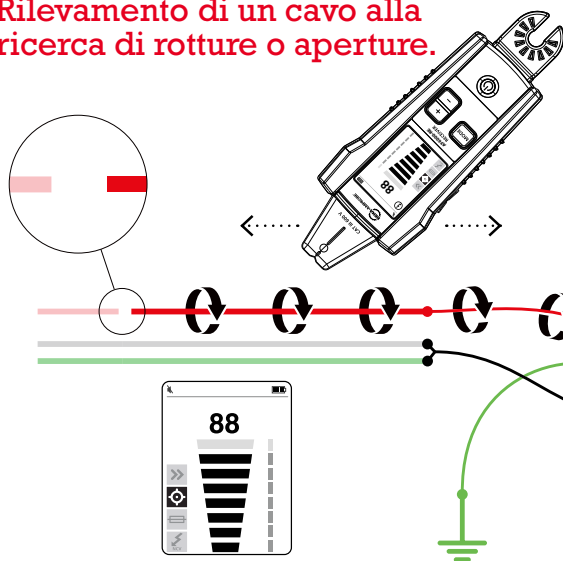

1. **Avviare il rilevamento** del cavo finché il segnale non si interrompe.
2. **Verificare la posizione del guasto:** spostare il trasmettitore all'altra estremità del filo e ripetere il rilevamento dall'estremità opposta. Se il segnale si interrompe esattamente nella stessa posizione, allora è stato individuato il guasto.

Nota: Questo metodo sarà influenzato dall'effetto di annullamento del segnale. Aspettatevi un segnale relativamente debole.

Nota: Per ottenere i risultati migliori, collegare a terra tutti i cavi privi di tensione che corrono in parallelo utilizzando il puntale nero.

Applicazioni speciali: Condutture metalliche

1 Impostazione: Cavetti

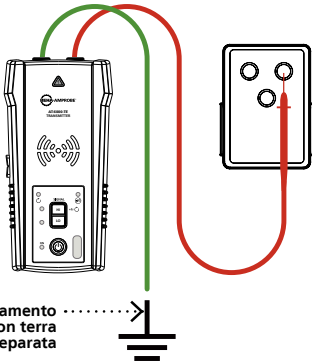

1. **Collegare** i puntali verde e rosso al trasmettitore.
2. **Inserire** l'adattatore della spina sul ricettacolo e collegare il puntale rosso al filo a caldo sotto tensione. Il segnale sarà trasmesso solo tra il lato di carico a cui è collegato il trasmettitore e la sorgente di alimentazione.
3. **Collegare** il filo verde a una messa a terra separata.

2 Impostazione: Trasmettitore

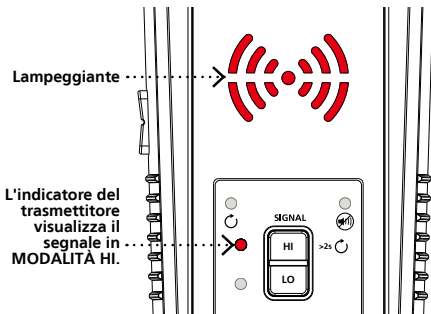

1. **Accendere** il trasmettitore.
2. **Verificare** che i puntali siano collegati correttamente: il LED rosso di stato della tensione deve essere acceso per i circuiti con tensione superiore a 30 V AC/DC, e deve essere spento per i circuiti privi di tensione.
3. **Selezionare** la modalità segnale HIGH (alto) premendo HI; il display a LED inizierà a lampeggiare rapidamente.

1 Impostazione: Ricevitore

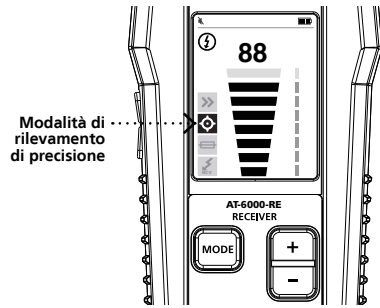

1. **Accendere** il ricevitore. Premere il tasto MODE per selezionare la modalità di rilevamento del filo (Rilevamento rapido o Rilevamento di precisione).

Ricevitore:

Tracciare cavi in condutture metalliche

1. **Aprire** le scatole di derivazione e utilizzare il sensore punta del ricevitore per rilevare quale cavo nella scatola di giunzione sta portando il segnale.
2. **Passare** da scatola di giunzione a scatola di giunzione per seguire il percorso del cavo.

Note importanti:

L'applicazione del segnale direttamente al condotto invierà il segnale attraverso tutti i rami del condotto, rendendo impossibile il rilevamento di un particolare percorso del condotto.

Il ricevitore non riesce a trovare il segnale da un filo attraverso una conduttura metallica. La conduttura metallica schermanà completamente il segnale di tracciamento. Il ricevitore è in grado di rilevare i cavi in condutture non metalliche. Per queste applicazioni seguire le linee guida generali di tracciamento.

Specifiche

	Ricevitore AT-6000-RE	Trasmettitore AT-6000-TE	Morsetto di segnale CT-400-EUR
Dimensioni display	LCD 6,35 cm (2,5 pollici)	LED	–
Dimensioni display (L x H)	36,72 x 48,96 mm (1,45 x 1,93 pollici)	–	–
Risoluzione del display	240 x 320 pixel (RGB)	–	–
Tipo di display	TFT-LCD (262 K)	LED	–
Colori del display	Reale, colore a 16 bit	LED modalità operativa: rosso LED stato batteria: verde, giallo, rosso	–
Tempo di avvio	< 3 secondi	< 2 secondi	–
Backlight (Illuminazione)	•	–	–
Temperatura d'esercizio	Da -20 °C a 50 °C		Da 0 °C a 50 °C
Umidità operativa	45%: Da -20 °C a <10 °C 95%: Da 10 °C a <30 °C 75%: Da 30 °C a <40 °C 45%: Da 40 °C a 50 °C		95%: da 10 °C a <30 °C (da 50 °F a <86 °F) 75%: da 30 °C a <40 °C (da 86 °F a <104 °F) 45%: da 40 °C a <50 °C (da 104 °F a <122 °F)
Temperatura e umidità di immagazzinamento	Da -20 °C a 70 °C (da -4 °F a 158 °F), <95% umidità relativa		-20 °C a 60 °C (Da -4 °F a 140 °F), <95% umidità relativa
Altitudine d'esercizio	Da 0 a 2.000 m (da 0 a 6561 piedi)		
Protezione transitoria	–	6,00 kV (1.2/50 µs surge)	–
Grado di inquinamento	2		
Grado IP	IP 52		IP 40
Test di caduta		1 m (3.28 piedi)	
Alimentazione	4 x AA (alcaline o ricaricabili NiMH)	8 x AA (alcaline o ricaricabili NiMH)	–
Consumo energetico (tipico)	110 mA	Modalità Hi/Lo: 70 mA Modalità Loop con morsetto: 90 mA Consumo senza trasmissione del segnale: 10 mA	–
Durata delle batterie (tipica)	Circa 16 ore	Modalità Hi/Lo: Circa 25 ore Modalità Loop: Circa 18 ore	–
Indicazione di batteria scarica	•	•	–
Fusibile	–	1.6 A, 700 V, ad azione rapida, Ø 6x32mm	–
Dimensioni massime del conduttore	–	–	32 mm (1.26 pollici)
Dimensioni (L x P x H)	Circa 183 x 75 x 43 mm (7,2 x 2,95 x 1,69 pollici)	Circa 183 x 93 x 50 mm (7,2 x 3,66 x 1,97 pollici)	Circa 150 x 70 x 30 mm (5,9 x 2,75 x 1,18 pollici)
Peso	Circa 0,57 kg (1,25 libbre)	Circa 2,8 kg (6,18 libbre)	Circa 0,114 kg (0,25 libbre)
Certificazioni	CE, RoHS, REACH, EMC		CE, RoHS

NOTA: Fare riferimento al manuale utente per le specifiche di ADPTR-SCT e TL-6000.

Inclusi nel kit tracciatura cavo

	KIT AT-6020-EUR	KIT AT-6030-EUR
Ricevitore AT-6000-RE	•	•
Trasmettitore AT-6000-TE	•	•
Kit cavetti e accessori TL-6000-EUR	•	•
ADPTR-SCT-EUR Adattatore per controllo prese	•	•
Morsetto di segnale CT-400-EUR	(opzionale)	•
Custodia rigida CC-6000	•	•
Manuale dell'utente	•	•
Batterie 12 - 1,5 V AA (IEC R6)	•	–
12 - Batterie ricaricabili	–	•
3 - Caricabatterie	–	•

(Il caricatore e le batterie non sono disponibili separatamente).

KIT AT-6020-EUR



KIT AT-6030-EUR



Sommaire du guide rapide

- 2. Traçage des fils sous tension et hors tension**
 - Mode Balayage rapide
 - Mode Traçage de précision
- 3. Identification des disjoncteurs et des fusibles**
 - Traçage des disjoncteurs
- 4. Mode Tension sans contact (NCV) et Traçage passif**
 - Traçage passif
 - Vérifier si un fil est sous tension
- 5. Application spéciale : Trouver des courts-circuits**
- 6. Application spéciale : Trouver des ruptures**
- 7. Application spéciale : Conduit métallique**
- 8. Spécifications du traceur de fils et contenu du kit**

Applications spéciales du traceur de fils avancé AT-6000-EUR :

- Traçage de fils dans des circuits protégés par DDFT
- Trouver des ruptures, des circuits ouverts et des courts-circuits
- Tracer des fils dans un conduit métallique
- Tracer des tuyaux et des conduits non métalliques
- Tracer des fils blindés
- Tracer des fils souterrains
- Tracer des fils à basse tension et des câbles de données
- Trier des fils en faisceau
- Situer des circuits à l'aide du raccordement de câbles d'essai
- Tracer des disjoncteurs sur un système avec des variateurs d'éclairage
- Pince de signal CT-400-EUR (Kit AT-6030-EUR) pour améliorer la précision et les performances lorsqu'aucun accès aux conducteurs nus n'est possible

Consultez le manuel d'utilisation pour des instructions supplémentaires concernant les applications spéciales.

Traçage des fils sous tension et hors tension

1 Configuration : Fils de test

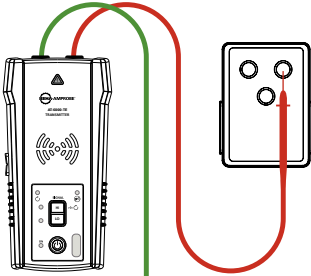

Raccordement approprié avec mise à la terre séparée

1. **Raccordez** les câbles d'essai vert et rouge au transmetteur.
2. **Branchez** l'adaptateur sur la prise et raccordez le câble rouge au fil alimenté sous tension. Le signal sera uniquement transmis entre le côté charge auquel le transmetteur est raccordé et la source d'alimentation.
3. **Raccordez** le fil vert à une terre séparée.

2 Configuration : Transmetteur

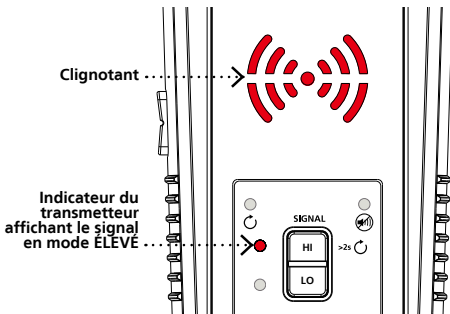

Indicateur du transmetteur affichant le signal en mode ÉLEVÉ

1. **Allumez** le transmetteur.
2. **Vérifiez** que les câbles d'essai sont correctement raccordés ; l'indicateur LED rouge de statut de la tension doit être allumé pour les circuits avec une tension supérieure à 30 V CA/CC et il doit être éteint pour les circuits hors tension sous 30 V CA/CC.
3. **Sélectionnez** le mode de signal ÉLEVÉ en appuyant sur HI, l'affichage LED commence rapidement à clignoter.

Récepteur : Mode Balayage rapide

Utilisez ce mode pour suivre facilement la direction d'un fil.

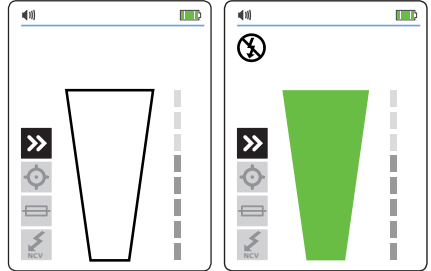

Signal non détecté

Signal détecté

1. **Allumez** le récepteur. Il démarre automatiquement en mode Balayage rapide.
2. **Balayez** la zone cible avec le capteur de pointe pour trouver un signal, puis commencez le traçage du fil détecté. Augmentez ou diminuez la sensibilité du récepteur en appuyant sur + ou - sur le clavier si nécessaire.

Récepteur : Mode Traçage de précision

Utilisez ce mode pour repérer précisément le fil, avec une précision de 1".

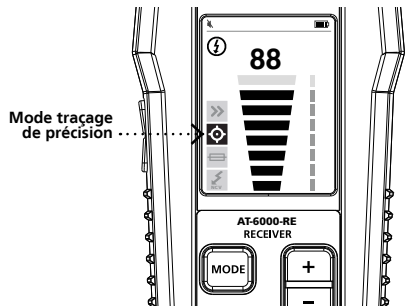

Mode traçage de précision

1. **Allumez** le récepteur. Appuyez sur le bouton MODE jusqu'à ce que la fonction Traçage de précision soit sélectionnée.
2. **Balayez** la zone cible avec le capteur de pointe pour trouver le niveau de signal le plus élevé. En traçant, réglez de temps à autre la sensibilité pour maintenir l'intensité du signal autour de 50. Augmentez ou diminuez la sensibilité en appuyant sur + ou - sur le clavier numérique. Si le signal est trop fort pour une localisation précise, passez le transmetteur en mode FAIBLE.

Identification des disjoncteurs et des fusibles

1 Configuration : Fils de test

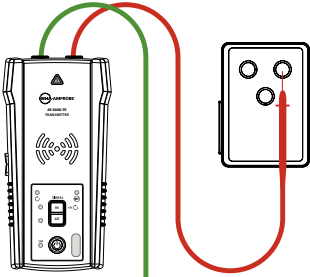

Raccordement approprié avec mise à la terre séparée

Raccordement avec mise à la terre séparée (Préférable)

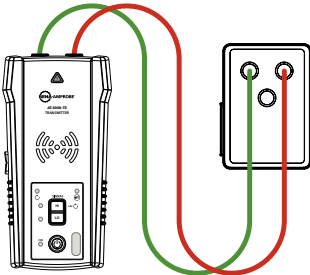

Raccordement direct simplifié

1. **Raccordez** les câbles d'essai vert et rouge au transmetteur à l'aide d'un raccordement direct simplifié ou d'un raccordement avec mise à la terre séparée.

Raccordement avec mise à la terre séparée (préférable) : raccordez d'abord le câble rouge au fil alimenté sous tension sur le côté charge du système. Le signal sera UNIQUEMENT transmis entre la prise à laquelle le transmetteur est raccordé et la source d'alimentation.

Raccordement direct simplifié : raccordez les câbles d'essai directement aux fils alimenté et neutre. Pendant la localisation d'un disjoncteur, les fils ne sont pas traçables car les signaux s'annulent mutuellement.

2. **Raccordez** le câble vert à une terre séparée.

2 Configuration : Transmetteur

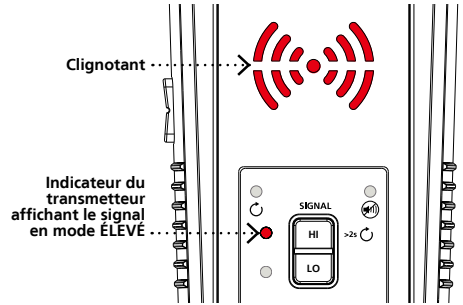

1. **Allumez** le transmetteur.
2. **Vérifiez** que les câbles d'essai sont correctement raccordés ; l'indicateur LED rouge de statut de la tension doit être allumé pour les circuits avec une tension supérieure à 30 V CA/CC et il doit être éteint pour les circuits hors tension sous 30 V CA/CC.
3. **Sélectionnez** le mode de signal ÉLEVÉ en appuyant sur HI. L'affichage LED commence rapidement à clignoter.

Récepteur : Traçage des disjoncteurs



Aligner la rainure du capteur de pointe avec le disjoncteur

1. **Allumez** le récepteur et continuez à appuyer sur le bouton MODE jusqu'à ce que le mode Localisation des disjoncteurs soit sélectionné.
2. **Alignez** la rainure du capteur de pointe avec la longueur du disjoncteur.
3. **Balayez** tous les disjoncteurs dans n'importe quel ordre. Les disjoncteurs peuvent être balayés plusieurs fois. Il enregistre le niveau de signal le plus élevé et ajuste automatiquement la sensibilité. Le récepteur peut émettre un bip et la flèche verte peut s'allumer plusieurs fois pendant cette étape.
4. **Localisez** le disjoncteur en balayant à nouveau tous les disjoncteurs ; le récepteur doit indiquer un seul disjoncteur.

Mode Tension sans contact (NCV) et Traçage passif

1 Configuration : Récepteur

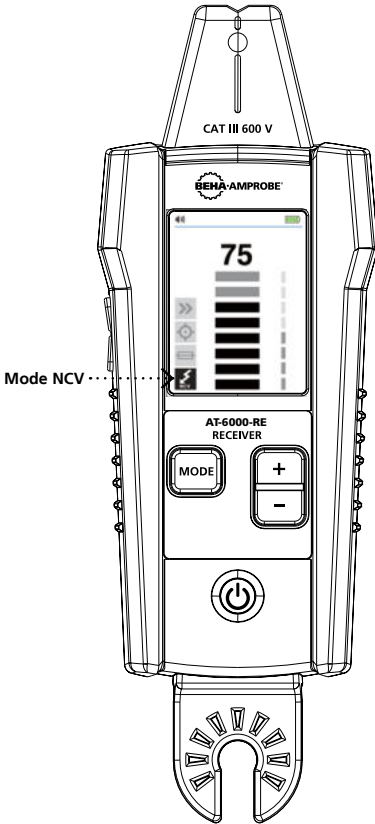

1. **Allumez** le récepteur.
2. **Continuez** à appuyer sur le bouton MODE jusqu'à ce que la fonction Tension Sans contact (NCV) soit sélectionnée.

Remarque: Transmetteur

Le transmetteur n'est pas utilisé en mode NCV. Utilisez ce mode pour rechercher des fils sous tension avec le traçage passif ou pour vérifier si un fil spécifique est sous tension.

Récepteur : Traçage passif

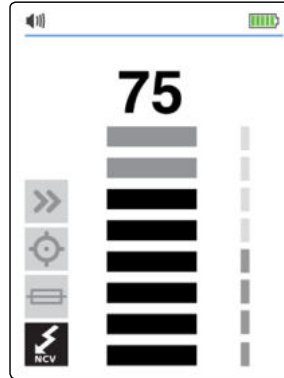

1. **Balayez** la zone cible avec le capteur de pointe pour trouver le niveau de signal le plus élevé.
2. **En traçant**, réglez de temps à autre la sensibilité pour maintenir l'intensité du signal autour de 50.
3. **Augmentez ou diminuez** la sensibilité en appuyant sur + ou - sur le clavier.

Récepteur : Vérifier si un fil est sous tension

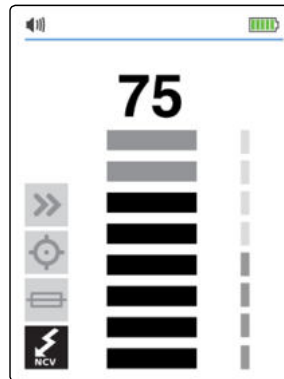

1. **Tenez le récepteur** avec le capteur de pointe contre le fil.
2. **Pour un repérage précis** du fil alimenté par rapport au fil neutre, augmentez ou diminuez la sensibilité en appuyant sur + ou - sur le clavier.

Application spéciale : Trouver des courts-circuits

1 Configuration : Transmetteur

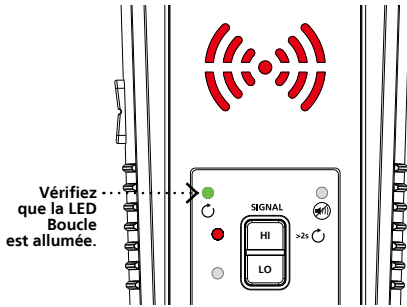

1. **Raccordez** le transmetteur avec les câbles d'essai au circuit.
2. **Maintenez** le bouton ÉLEVÉ enfoncé pendant deux secondes pour activer le mode Bouclé.

2 Configuration : Récepteur

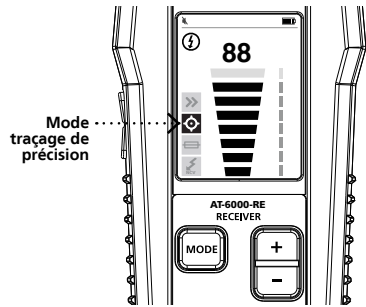

1. **Allumer** le récepteur
2. **Appuyez sur** le bouton MODE pour sélectionner un mode de traçage de fil (Balayage rapide ou Traçage de précision).

Mode Traçage de fil :

Traçage d'un câble pour trouver des courts-circuits

1. **Commencez le traçage** du câble jusqu'à ce que le signal s'arrête.
2. **Pour vérifier la localisation du défaut** : déplacez le transmetteur à l'autre extrémité du fil et répétez le traçage depuis l'extrémité opposée. Si le signal s'arrête exactement au même endroit, le défaut a été localisé.

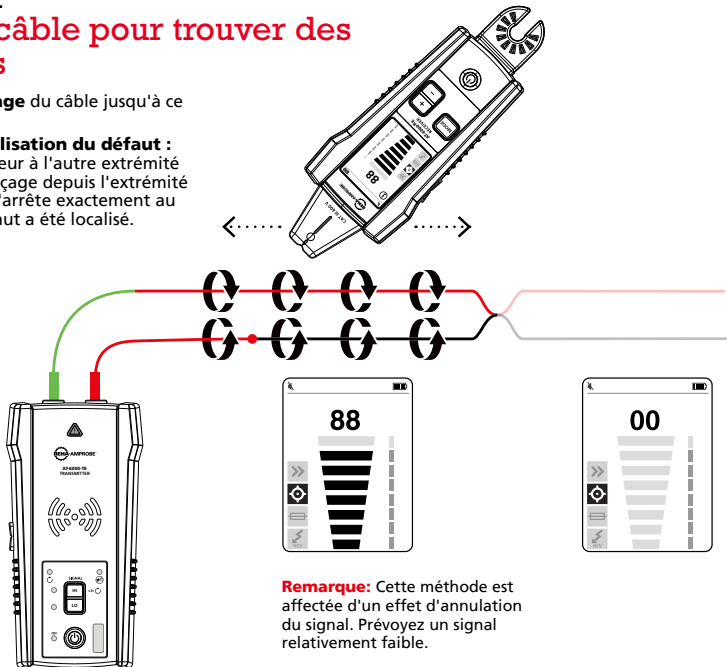

Applications spéciales : Trouver des ruptures

1 Configuration : Transmetteur

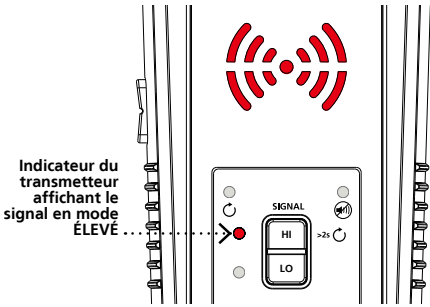

1. **Assurez-vous** que le fil est hors tension.
2. **Raccordez** le transmetteur avec les câbles d'essai au circuit.
3. **Sélectionnez** le mode de signal ÉLEVÉ en appuyant sur HI.

2 Configuration : Récepteur

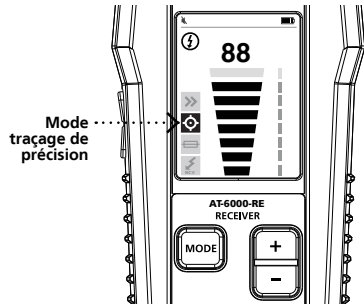

1. **Allumez** le récepteur.
2. **Appuyez sur** le bouton MODE jusqu'à ce que la fonction Traçage de précision soit sélectionnée.

Mode Traçage de précision :

Traçage d'un câble pour trouver des ruptures ou des circuits ouverts

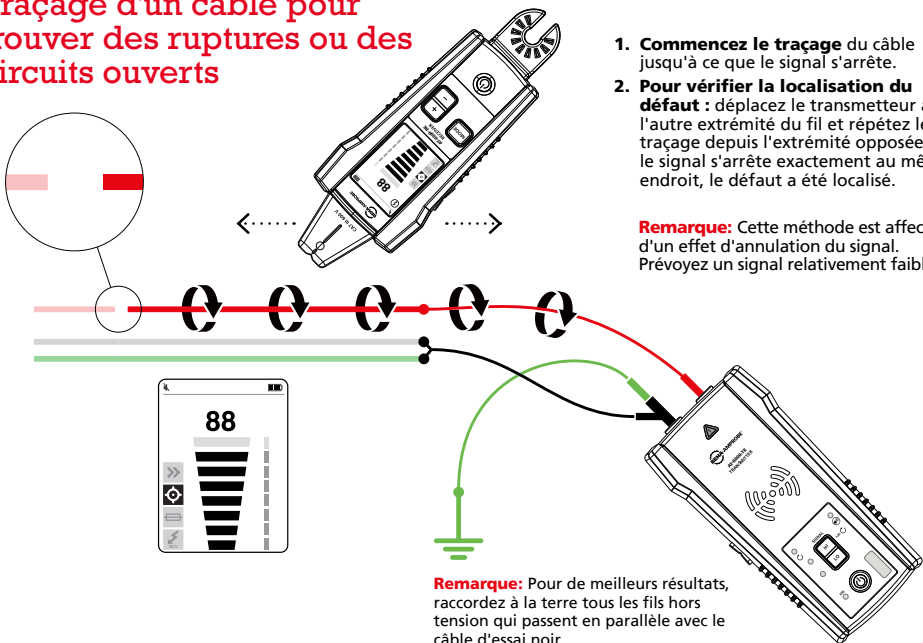

1. **Commencez le traçage** du câble jusqu'à ce que le signal s'arrête.
2. **Pour vérifier la localisation du défaut** : déplacez le transmetteur à l'autre extrémité du fil et répétez le traçage depuis l'extrémité opposée. Si le signal s'arrête exactement au même endroit, le défaut a été localisé.

Remarque: Cette méthode est affectée d'un effet d'annulation du signal. Prévoyez un signal relativement faible.

Remarque: Pour de meilleurs résultats, raccordez à la terre tous les fils hors tension qui passent en parallèle avec le câble d'essai noir.

Application spéciale : Conduit métallique

1 Configuration : Fils de test

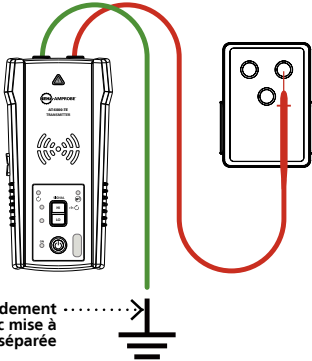

1. **Raccordez** les câbles d'essai vert et rouge au transmetteur.
2. **Branchez** l'adaptateur sur la prise et raccordez le câble rouge au fil alimenté sous tension. Le signal sera uniquement transmis entre le côté charge auquel le transmetteur est raccordé et la source d'alimentation.
3. **Raccordez** le fil vert à une terre séparée.

2 Configuration : Transmetteur

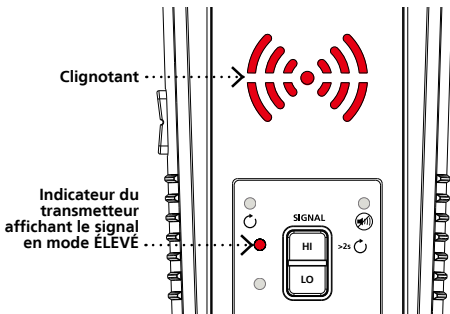

1. **Allumez** le transmetteur.
2. **Vérifiez** que les câbles d'essai sont correctement raccordés ; l'indicateur LED rouge de statut de la tension doit être allumé pour les circuits avec une tension supérieure à 30 V CA/CC et il doit être éteint pour les circuits hors tension sous 30 V CA/CC.
3. **Sélectionnez** le mode de signal ÉLEVÉ en appuyant sur HI, l'affichage LED commence rapidement à clignoter.

1 Configuration : Récepteur

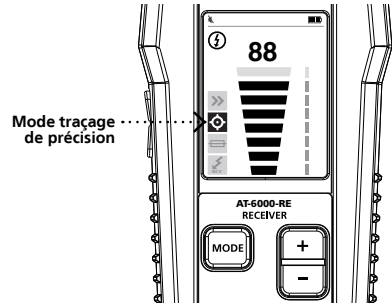

1. **Allumez** le récepteur. Appuyez sur le bouton MODE pour sélectionner un mode de traçage de fil (Balayage rapide ou Traçage de précision).

Récepteur :

Tracer des fils dans un conduit métallique



1. **Ouvrez** les boîtiers de raccordement et utilisez le capteur de pointe du récepteur pour détecter quel fil du boîtier de raccordement transmet le signal.
2. **Passez** de boîtier de raccordement en boîtier de raccordement pour suivre le cheminement du fil.

Remarques importantes :

Appliquer un signal directement au conduit envoie le signal dans toutes les branches du conduit, rendant impossible le traçage du cheminement d'un conduit particulier.

Le récepteur ne peut pas capter le signal provenant d'un fil à travers un conduit métallique. Le conduit métallique masque complètement le signal de traçage. Le récepteur peut détecter des fils dans un conduit non métallique. Pour ces applications, suivez les directives générales de traçage.

Spécifications

	RÉCEPTEUR AT-6000-RE	TRANSMETTEUR AT-6000-TE	Pince de signal CT-400-EUR
Taille de l'écran	LCD 6,35 cm (2,5 pouces)	LED	–
Dimensions de l'écran (l x H)	36,72 x 48,96 mm (1,45 x 1,93 po)	–	–
Résolution de l'affichage	240 x 320 pixels (RVB)	–	–
Type d'écran	TFT-LCD (262 K)	LED	–
Couleur d'affichage	Authentique, 16 bits/couleur	LED du mode de fonctionnement: rouge LED de statut de la pile: verte, jaune, rouge	–
Durée de démarrage	< 3 s	< 2 s	–
Rétroéclairage	•	–	–
Température d'utilisation	-20 °C à 50 °C (-4 °F à 122 °F)		0 °C à 50 °C (32 °F à 122 °F)
Humidité de fonctionnement	45%: -20 °C à < 10 °C (-4 °F à < 50 °F) 95%: 10 °C à < 30 °C (50 °F à < 86 °F) 75%: 30 °C à < 40 °C (86 °F à < 104 °F) 45%: 40 °C à 50 °C (104 °F à 122 °F)		95%: 10 °C à < 30 °C (50 °F à < 86 °F) 75%: 30 °C à < 40 °C (86 °F à < 104 °F) 45%: 40 °C à < 50 °C (104 °F à < 122 °F)
Température et humidité de stockage	-20 °C à 70 °C (-4 °F à 158 °F), < 95 % HR		-20 °C à 60 °C (-4 °F à 140 °F), ≤ 95 % HR
Altitude d'utilisation	–	0 à 2000 m (0 à 6561 pieds)	–
Protection contre les tensions transitoires	–	6,00 kV (surtension 1,2/50 µs)	–
Degré de pollution	–	2	–
Classification IP	IP 52	–	IP 40
Test de chute	–	1 m (3,28 pi)	–
Alimentation	4 x AA (alcalines ou NiMH rechargeables)	8 x AA (alcalines ou NiMH rechargeables)	–
Consommation électrique (type)	110mA	Mode Fort/Faible: 70 mA Mode Boucle avec pince: 90 mA Consommation sans transmission de signal: 10 mA	–
Durée de vie des piles (normale)	Environ 16 h	Mode Fort/Faible: environ 25 h Mode Boucle: environ 18 h	–
Indicateur de pile faible	•	•	–
Fusible	–	1,6 A, 700 V, à action rapide, Ø 6 x 32 mm	–
Taille maximale du conducteur	–	–	32 mm (1,26 po)
Dimensions (L x l x H)	Environ 183 x 75 x 43 mm (7,2 x 2,95 x 1,69 po)	Environ 183 x 93 x 50 mm (7,2 x 3,66 x 1,97 po)	Environ 150 x 70 x 30 mm (5,9 x 2,75 x 1,18 po)
Poids	Environ 0,57 kg (1,25 lb)	Environ 2,8 kg (6,18 lb)	Environ 0,114 kg (0,25 lb)
Certifications			

Remarque: Consultez le manuel de l'utilisateur pour connaître les spécifications de l'ADPTR-SCT et du TL-6000.

Inclus dans les kits de traceurs de fils

	KIT AT-6020-EUR	KIT AT-6030-EUR
RÉCEPTEUR AT-6000-RE	•	•
TRANSMETTEUR AT-6000-TE	•	•
Kit Câble d'essai et accessoires TL-6000-EUR	•	•
Adaptateur contrôleur de prise ADPTR-SCT-EUR	•	•
Pince de signal CT-400-EUR	(En option)	•
Mallette de transport rigide CC-6000	•	•
Manuel de l'utilisateur	•	•
12 - Piles 1,5 V AA (IEC R6)	–	–
12 - Piles rechargeables	–	•
3 - Chargeurs de piles	–	•

(le chargeur et les piles ne sont pas disponibles en commande séparée)

KIT AT-6020-EUR



KIT AT-6030-EUR



Guía rápida Tabla de contenido

- 2. Rastreo de cables energizados y desenergizados**
 - Modo de lectura rápida
 - Modo de rastreo de precisión
- 3. Identificación de interruptores y fusibles**
 - Rastreador de disyuntores
- 4. Modo de tensión sin contacto (NCV) y rastreo pasivo**
 - Rastreo pasivo
 - Verificación si un cable está energizado
- 5. Aplicación especial: búsqueda de cortocircuitos**
- 6. Aplicación especial: búsqueda de rupturas**
- 7. Aplicación especial: conductos metálicos**
- 8. Especificaciones del rastreador de cables y contenido del kit**

Aplicaciones especiales del rastreador de cable avanzado AT-6000-EUR:

- Rastreo de cables en circuitos protegidos con GFCI
- Búsqueda de rupturas, circuitos abiertos y cortocircuitos
- Rastreo de cables en conductos metálicos
- Rastreo de tuberías y conductos no metálicos
- Rastreo de cables blindados
- Rastreo de cables subterráneos
- Rastreo de cables de baja tensión y cables de datos
- Cómo ordenar cables agrupados
- Mapeo de circuitos utilizando la conexión de los terminales de prueba
- Rastreo de interruptores en sistemas con atenuadores de luz
- Pinza de señal CT-400-EUR (kit AT-6030-EUR) para mejorar la precisión y el rendimiento cuando no existe acceso a los conductores expuestos

Consulte el manual de usuario para obtener más instrucciones sobre las aplicaciones especiales.

Rastreo de cables energizados y desenergizados

1 Configuración: Terminales de prueba

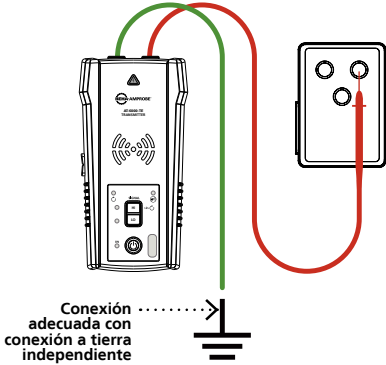

1. **Conecte los terminales** de prueba negro y rojo al transmisor.
2. **Conecte** el adaptador de tomacorrientes en el receptáculo y conecte el terminal rojo al cable vivo energizado. La señal se transmitirá únicamente entre el lado de carga al que está conectado el transmisor y la fuente de alimentación.
3. **Conecte** el cable verde a una tierra independiente.

2 Configuración: Transmisor

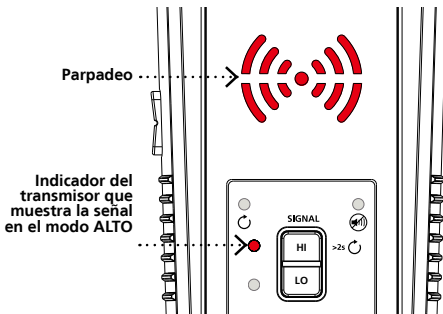

1. **Encienda** el transmisor.
2. **Verifique** que los terminales de prueba estén conectados de forma correcta. La luz de estado de tensión LED roja deberá encenderse para circuitos con tensiones superiores a 30 V de CA/CC y deberá estar apagada en el caso de circuitos desenergizados con tensiones inferiores a 30 V de CA/CC.
3. **Seleccione** el modo de señal ALTO presionando HI. La pantalla LED comenzará a parpadear rápidamente.

Receptor: Modo de lectura rápida

Utilice este modo para seguir fácilmente la dirección de un cable.

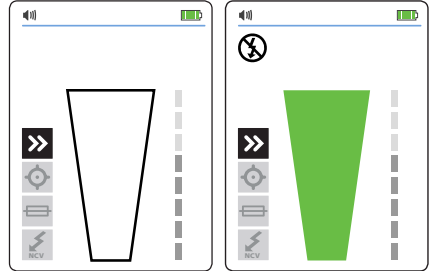

Señal no detectada

Señal detectada

1. **Encienda** el receptor. Se activará automáticamente en el modo de lectura rápida.
2. **Realice** la lectura de un área deseada con el sensor de punta para buscar una señal y, a continuación, comience con el rastreo del cable detectado. Aumente o reduzca la sensibilidad del receptor presionando + o - en el teclado, según sea necesario.

Receptor: Modo de rastreo de precisión

Utilice este modo para detectar con precisión el cable, dentro de una precisión de 1".



1. **Encienda** el receptor. Presione el botón MODE hasta que se seleccione la función de rastreo de precisión.
2. **Realice una** lectura del área de destino con el sensor de punta para buscar el nivel de señal más alto. Al realizar un rastreo, ajuste periódicamente la sensibilidad para mantener la intensidad de señal cerca de 50. Aumente o reduzca la sensibilidad presionando + o - en el teclado. Si la señal es demasiado intensa para una ubicación precisa, cambie el transmisor al modo BAJO.

Identificación de interruptores y fusibles

1 Configuración: Terminales de prueba

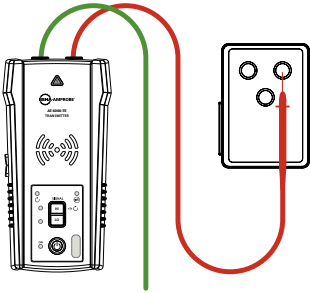

Conexión adecuada con conexión a tierra independiente

Conexión a tierra independiente (preferida)

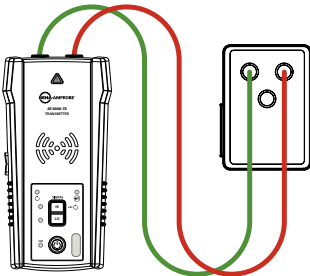

Conexión directa simplificada

1. **Conecte** los terminales de prueba negro y rojo al transmisor con una conexión directa simplificada y una conexión a tierra independiente.

Conexión a tierra independiente

(preferida): en primer lugar, conecte el terminal rojo al cable vivo energizado en el lado de carga del sistema. La señal se transmitirá ÚNICAMENTE entre el lado de carga al que está conectado el transmisor y la fuente de alimentación.

Conexión directa simplificada: conecte los terminales de prueba directamente a los cables vivo y neutro. Al localizar un disyuntor, los cables no deberán ser rastreables, puesto que las señales se cancelarán entre sí.

2. **Conecte** el terminal verde a una tierra independiente.

2 Configuración: Transmisor

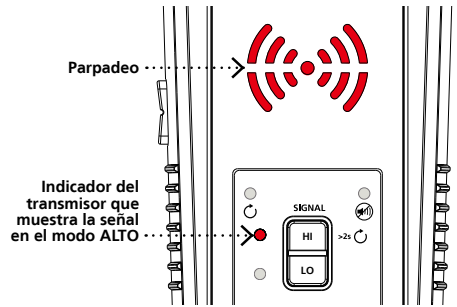

1. **Encienda** el transmisor.
2. **Verifique** que los terminales de prueba estén conectados de forma correcta. La luz de estado de tensión LED roja deberá encenderse para circuitos con tensiones superiores a 30 V de CA/CC y deberá estar apagada en el caso de circuitos desenergizados con tensiones inferiores a 30 V de CA/CC.
3. **Seleccione** el modo de señal ALTO presionando HI. La pantalla LED comenzará a parpadear rápidamente.

Receptor: Rastreador de disyuntores

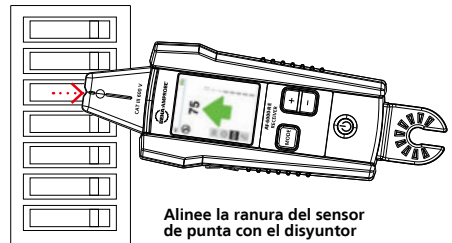

1. **Encienda** el receptor y continúe presionando el botón MODE hasta que se seleccione el modo de localización de disyuntores.
2. **Alinee** la ranura del sensor de punta con el disyuntor de forma longitudinal.
3. **Realice la lectura** de todos los disyuntores en cualquier orden. Se puede realizar la lectura de los disyuntores varias veces. Se registra el nivel de señal más alto y se ajustará automáticamente la sensibilidad. El receptor podría emitir un pitido y la flecha verde podría encenderse varias veces durante este paso.
4. **Realice la localización** del disyuntor volviendo a realizar la lectura de todos los disyuntores; el receptor deberá indicar un solo disyuntor.

Modo de tensión sin contacto (NCV) y rastreo pasivo

1 Configuración: Receptor

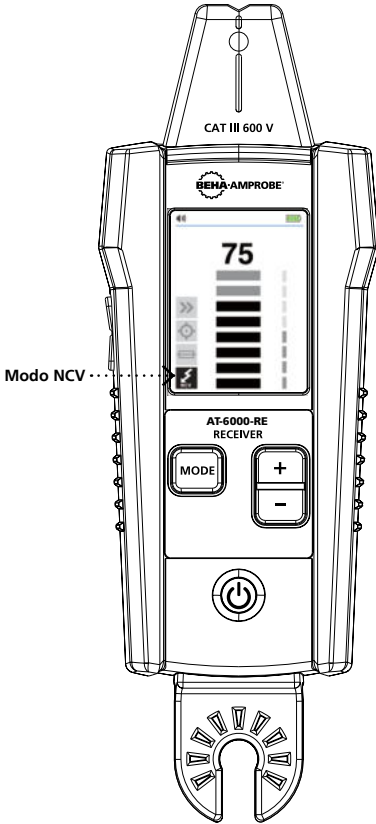

1. **Encienda** el receptor.
2. **Continúe** presionando el botón MODE hasta que se seleccione la función de tensión sin contacto (NCV).

Nota: Transmisor

El transmisor no se utiliza en el modo NVC.
Utilice este modo para realizar la lectura de cualquier cable energizado con el rastreo pasivo o para verificar si un cable específico está energizado.

Receptor: Rastreo pasivo

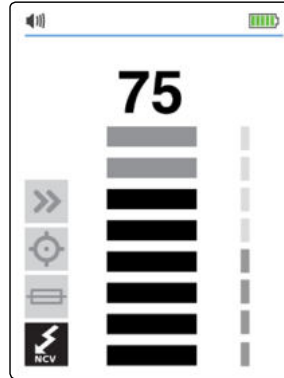

1. **Realice una lectura** del área de destino con el sensor de punta para buscar el nivel de señal más alto.
2. **Al realizar un rastreo** ajuste periódicamente la sensibilidad para mantener la intensidad de señal cerca de 50.
3. **Aumente o reduzca** la sensibilidad presionando + o - en el teclado.

Receptor: Verificación si un cable está energizado

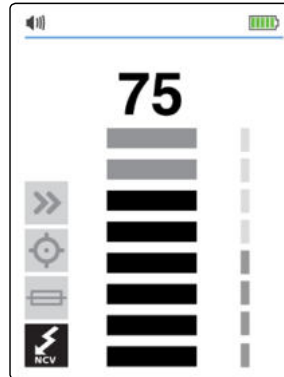

1. **Sostenga el receptor** con el sensor de punta enfrente al cable.
2. **Para la ubicación precisa** de cables vivos frente a cables neutrales, aumente o reduzca la sensibilidad presionando + o - en el teclado.

Aplicación especial: búsqueda de cortocircuitos

1 Configuración: Transmisor

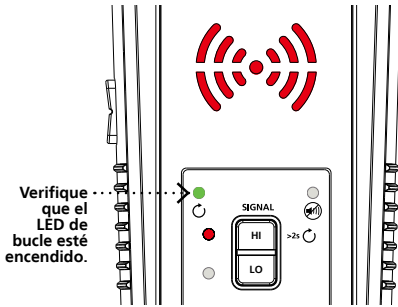

1. **Conecte** el transmisor con los terminales de prueba al circuito.
2. **Mantenga presionado** el botón HIGH durante 2 segundos para activar el modo Bucle.

2 Configuración: Receptor



1. **Encienda** el receptor.
2. **Presione** el botón MODE para seleccionar un modo de rastreo de cables (modo de lectura rápida o rastreo de precisión).

Modo de rastreo de cables:

Rastreo de un cable para buscar cortocircuitos

1. **Comience el rastreo** del cable hasta que se detenga la señal.
2. **Verifique el lugar de la falla:** mueva el transmisor al otro extremo del cable y repita el rastreo del extremo opuesto. Si la señal se detiene en la misma ubicación exacta, ha localizado la falla.

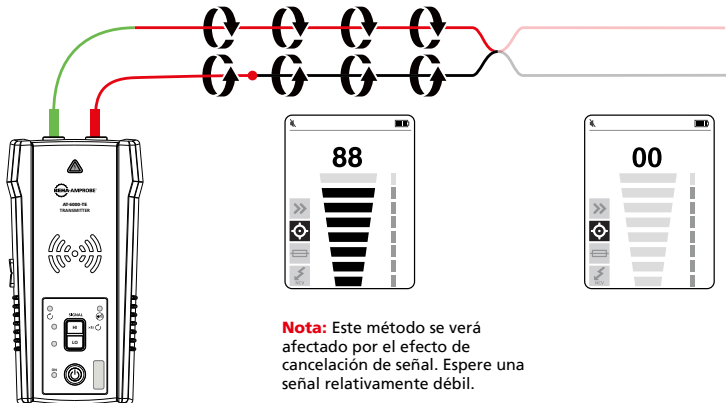
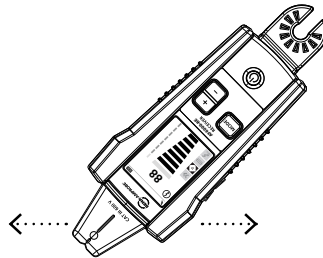

Nota: Este método se verá afectado por el efecto de cancelación de señal. Espere una señal relativamente débil.

Aplicaciones especiales: búsqueda de rupturas

1 Configuración: Transmisor



1. **Asegúrese de que** el cable esté desenergizado.
2. **Conecte** el transmisor con los terminales de prueba al circuito.
3. **Seleccione** el modo de señal ALTO presionando HI.

2 Configuración: Receptor



1. **Encienda** el receptor.
2. **Presione** el botón MODE hasta que se seleccione la función de rastreo de precisión.

Modo de rastreo de precisión:

Rastreo de un cable para buscar rupturas o circuitos abiertos

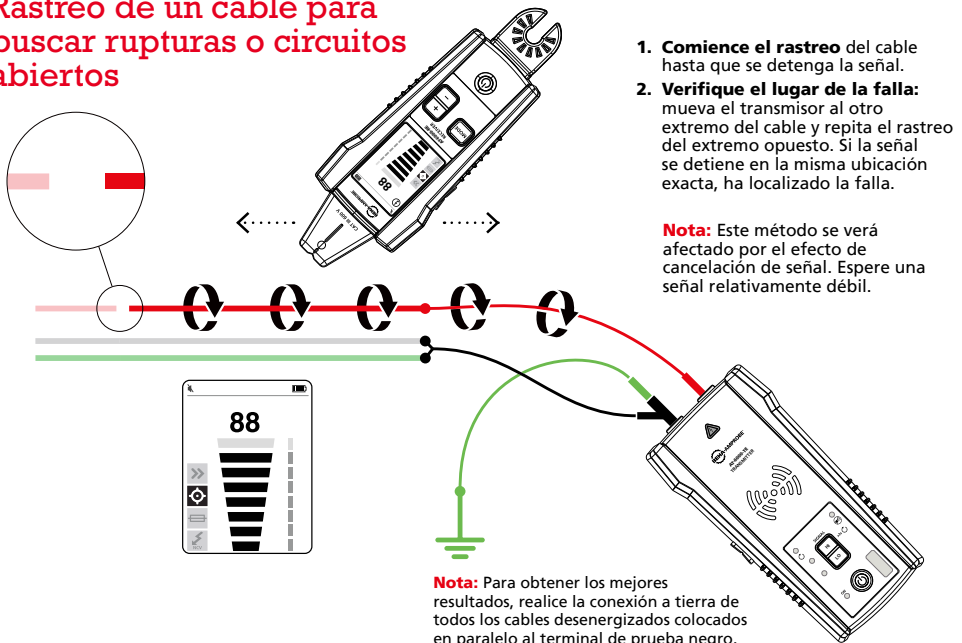

Aplicación especial: conductos metálicos

1 Configuración: Terminales de prueba

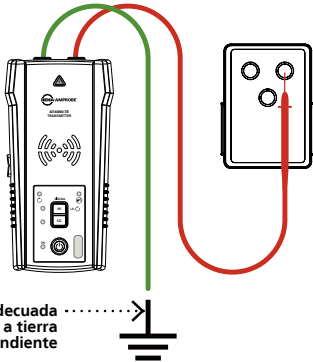

1. **Conecte los terminales** de prueba negro y rojo al transmisor.
2. **Conecte** el adaptador de tomacorrientes en el receptáculo y conecte el terminal rojo al cable vivo energizado. La señal se transmitirá únicamente entre el lado de carga al que está conectado el transmisor y la fuente de alimentación.
3. **Conecte** el cable verde a una tierra independiente.

2 Configuración: Transmisor



1. **Encienda** el transmisor.
2. **Verifique** que los terminales de prueba estén conectados de forma correcta. La luz de estado de tensión LED roja deberá encenderse para circuitos con tensiones superiores a 30 V de CA/CC y deberá estar apagada en el caso de circuitos desenergizados con tensiones inferiores a 30 V de CA/CC.
3. **Seleccione** el modo de señal HIGH presionando HI. La pantalla LED comenzará a parpadear rápidamente.

1 Configuración: Receptor



1. **Encienda** el receptor. Presione el botón MODE para seleccionar un modo de rastreo de cables (modo de lectura rápida o rastreo de precisión).

Receptor: Rastreo de cables en conductos metálicos



1. **Abra** las cajas de empalmes y use el SENSOR DE PUNTA del receptor para detectar qué cable de la caja de empalmes está transportando la señal.
2. **Muévase** entre las cajas de empalmes para seguir la trayectoria del cable.

Notas importantes:

Si se aplica una señal directamente al conducto, se enviará señal a través de todas las ramas del conducto, lo que impedirá el rastreo de una trayectoria del conducto en particular.

El receptor no podrá recoger la señal de un cable a través de un conducto metálico. El conducto metálico protegerá completamente la señal de rastreo. El receptor podrá detectar cables en conducto no metálico. Para estas aplicaciones, siga las pautas de rastreo generales.

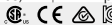
Especificaciones

	Receptor AT-6000-RE	Transmisor AT-6000-TE	Pinza de señal CT-400-EUR
Tamaño de pantalla	LCD de 6,35 cm (2,5")	Cantidad de LED	-
Dimensiones de la pantalla (ancho x alto)	36,72 x 48,96 mm (1,45 x 1,93 pulgadas)	-	-
Resolución de la pantalla	240 x 320 píxeles (RGB)	-	-
Tipo de pantalla	LCD TFT (262 K)	Cantidad de LED	-
Representación de color	Color verdadero de 16 bits	LED de modo de funcionamiento: rojo LED de estado de las pilas: verde, amarillo y rojo	-
Tiempo de arranque	< 3 seg.	< 2 seg.	-
Retroiluminación	•	-	-
Temperatura de funcionamiento	De -20 °C a 50 °C (de -4 °F a 122 °F)		De 0 °C a 50 °C (de 32 °F a 122 °F)
Humedad de funcionamiento	45%: De -20 °C a < 10 °C (de -20,00 °C a < 10,00 °C) 95%: De 10 °C a < 30 °C (de 50 °F a < 86 °F) 75%: De 30 °C a < 40 °C (de 86 °F a < 104 °F) 45%: De 40 °C a 50 °C (de 104 °F a 122 °F)		95%: De 10 °C a < 30 °C (De 50 °F a < 86 °F) 75%: De 30 °C a < 40 °C (De 86 °F a < 104 °F) 45%: De 40 °C a < 50 °C (De 40,00 °C a < 50,00 °C)
Temperatura y humedad de almacenamiento	De -20 °C a 70 °C (de -4 °F a 158 °F), < 95 % (humedad relativa)		De -20 °C a 60 °C (De -20,00 °C a 60,00 °C), < 95% (humedad relativa)
Altitud de funcionamiento	De 0 a 2000 m (de 0 a 6561 pies)		
Protección de transientes	-	6,00 kV (sobretensión de 1,2/50 µS)	-
Grado de polución	2		
Clasificación IP	IP 52		IP 40
Prueba de caída	1 m (3,28 pies)		
Fuente de alimentación	4 "AA" (alcalinas o recargables de níquel-metal)	8 "AA" (alcalinas o recargables de níquel-metal)	-
Consumo de energía (típico)	110 mA	Modo Hi (Alto)/Lo (Bajo): 70 mA Modo de bucle con pinza: 90 mA Consumo sin transmisión de señal: 10 mA	-
Duración de las pilas (típica)	Aprox. 16 horas	Modo Hi (Alto)/Lo (Bajo): aprox. 25 horas Modo Loop (Bucle): aprox. 18 horas	-
Indicación de pilas por agotarse	•	•	-
Fusible	-	1,6 A, 700 V, acción rápida, Ø 6 x 32 mm	-
Tamaño del conductor máximo	-	-	32 mm (1,26 pulg.)
Dimensiones (largo x ancho x alto)	Aproximadamente 183 x 75 x 43 mm (7,2 x 2,95 x 4,29 cm)	Aproximadamente 183 x 93 x 50 mm (7,2 x 3,66 x 5,00 cm)	Aproximadamente 150 x 70 x 30 mm (5,9 x 2,75 x 3,00 cm)
Peso	Aprox. 0,57 kg (1,25 libras)	Aprox. 2,8 kg (6,18 libras)	Aprox. 0,114 kg (0,25 libras)
Certificaciones			

NOTA: Consulte el manual de usuario para conocer las especificaciones del ADPTR-SCT y TL-6000.

Incluido en los kits de rastreo de cables

	KIT AT-6020-EUR	KIT AT-6030-EUR
Receptor AT-6000-RE	•	•
Transmisor AT-6000-TE	•	•
Kit de accesorios y terminales de prueba TL-6000-EUR	•	•
Adaptador de comprobación de tomacorrientes ADPTR-SCT-EUR	•	•
Pinza de señal CT-400-EUR	(Opcional)	•
Funda de transporte rígida CC-6000	•	•
Manual de usuario	•	•
12 pilas "AA" de 1,5 V (IEC R6)	•	-
12 pilas recargables	-	•
3 cargadores de pilas	-	•

(Cargador y baterías no disponibles para realizar un pedido por separado)

KIT AT-6020-EUR



KIT AT-6030-EUR



Inhoudsopgave beknopte handleiding

- 2. Spanningvoerende en spanningsloze snoeren zoeken**
 - Modus Snel scannen
 - Modus Nauwkeurig zoeken
- 3. Stroomonderbrekers en zekeringen identificeren**
 - Onderbreker zoeken
- 4. Contactloze spanning (NCV) en passief zoeken**
 - Passief zoeken
 - Controleer of een draad spanningvoerend is
- 5. Speciale toepassing: Kortsluitingen zoeken**
- 6. Speciale toepassing: Onderbrekingen zoeken**
- 7. Speciale toepassing: Metalen leiding**
- 8. Specificaties dradenzoeker en inhoud kit**

Speciale toepassingen AT-6000-EUR geavanceerde kabelzoeker:

- Kabeldetectie door GFCI beveiligd circuit
- Zoek onderbrekingen, openingen en kortsluitingen
- Kabels in metalen leidingen zoeken
- Niet-metaalhoudende pijpen en leidingen zoeken
- Afgeschermdde draden zoeken
- Ondergrondse draden zoeken
- Laagspanningsdraden en gegevenskabels zoeken
- Gebundelde draden sorteren
- Circuits toewijzen met aansluiting testsnoeren
- Stroomonderbrekers zoeken op systeem met lichtdimmers
- CT-400-EUR signaalklem (AT-6030-EUR kit) om de nauwkeurigheid en prestaties te verbeteren wanneer er geen toegang is tot blootliggende geleiders.

Raadpleeg de handleiding voor meer instructies over speciale toepassingen.

Spanningvoerende en spanningsloze snoeren zoeken

1 Instelling: Testsnoeren

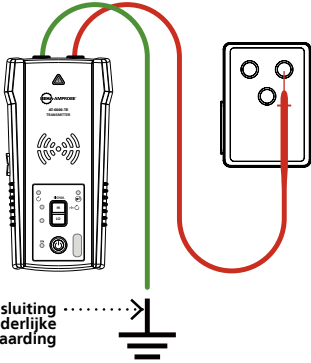

1. **Sluit** de groene en rode testsnoeren aan op de zender.
2. **Sluit** de socketadapter aan op het stopcontact en sluit het rode snoer aan op de spanningvoerende draad. Het signaal wordt alleen uitgezonden tussen de laadzijde waarop de zender is aangesloten en de stroombron.
3. **Sluit** het groene snoer aan op een afzonderlijke aarding.

2 Instelling: Zender

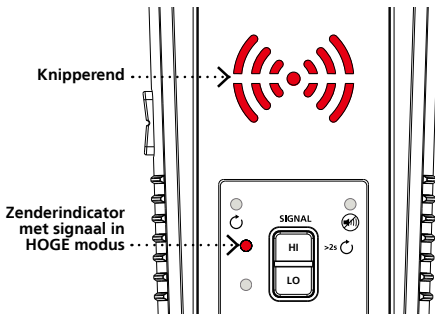

1. **Schakel** de zender in.
2. **Controleer** of de testsnoeren correct zijn aangesloten: het rode LED-lampje van de spanningstatus moet aan zijn voor circuits (met spanning van meer dan 30 V AC/DC) en moet uit zijn voor spanningsloze circuits van minder dan 30 V AC/DC.
3. **Selecteer** de signaalmodus HOOG door op HI te drukken. Het LED-scherm begint snel te knipperen.

Ontvanger: Modus Snel scannen

Gebruik deze modus om gemakkelijk de richting van een draad te volgen.

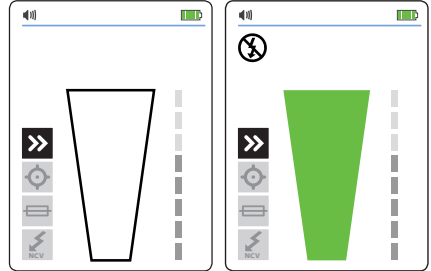

Signaal niet gedetecteerd

Signaal gedetecteerd

1. **Schakel** de ontvanger in. Dit wordt automatisch gestart in de modus Snel scannen.
2. **Scan** een doelgebied met de Tip Sensor om een signaal te zoeken. Daarna kunt u starten met het zoeken naar de gedetecteerde draad. Verhoog of verlaag de gevoeligheid van de ontvanger door op het toetsenblok op + of - te drukken, zoals nodig.

Ontvanger: Modus Nauwkeurig zoeken

Gebruik deze modus om de draad exact te lokaliseren tot op 1" nauwkeurig.

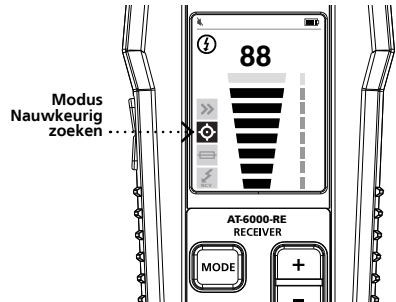

1. **Schakel** de ontvanger in. Blijf op de knop MODE drukken tot de functie Nauwkeurig zoeken is geselecteerd.
2. **Scan** het doelgebied met de Tip Sensor om het hoogste signaalniveau te zoeken. Pas tijdens het zoeken periodiek de gevoeligheid aan om de signaalsterkte in de buurt van 50 te houden. Verhoog of verlaag de gevoeligheid door op het toetsenblok op + of - te drukken. Als het signaal te sterk is voor een nauwkeurige locatie, wijzigt u de zender naar de LAGE modus.

Stroomonderbrekers en zekeringen identificeren

1 Instelling: Testsnoeren

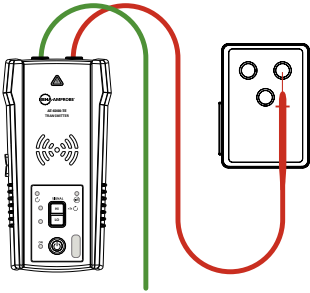

Juiste aansluiting met afzonderlijke aarding

Afzonderlijke aardaansluiting (voorkeur)

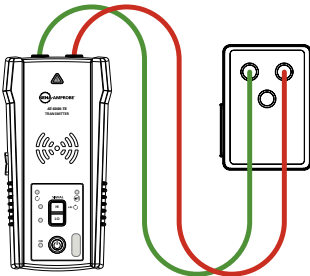

Vereenvoudigde directe aansluiting

- Sluit** de groene en rode testsnoeren aan op de zender met een vereenvoudigde directe verbinding of afzonderlijke aardaansluiting.
Afzonderlijke aardaansluiting (voorkeur): sluit eerst het rode snoer aan op de spanningsvoerende stroomdraad aan de laadzijde van het systeem. Het signaal wordt ALLEEN uitgezonden tussen de uitgang waarop de zender is aangesloten en de stroombron.
Vereenvoudigde directe aansluiting: sluit de testsnoeren direct aan op de spanningsvoerende en neutrale draden. Tijdens het zoeken van een onderbreker zullen snoeren niet langer traceerbaar zijn omdat de signalen elkaar zullen onderdrukken.
- Sluit** het groene draad aan op een afzonderlijke aarding.

2 Instelling: Zender

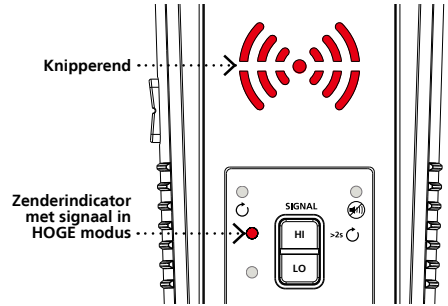

- Schakel** de zender in.
- Controleer** of de testsnoeren correct zijn aangesloten: het rode LED-lampje van de spanningsstatus moet aan zijn voor circuits (met spanning van meer dan 30 V AC/DC) en moet uit zijn voor spanningsloze circuits van minder dan 30 V AC/DC.
- Selecteer** de signaalmodus HOOG door op HI te drukken. Het LED-display zal snel beginnen te knipperen.

Ontvanger: Onderbreker zoeken

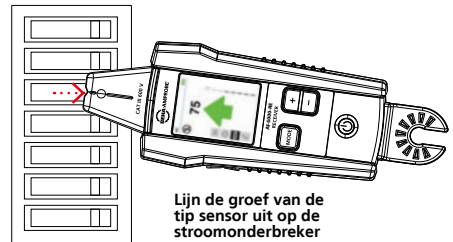

Lijn de groef van de tip sensor uit op de stroomonderbreker

- Schakel** de ontvanger in en blijf op de knop MODE drukken tot de modus voor het zoeken van de onderbreker is geselecteerd.
- Lijn** de groef in de lengte uit op de Tip Sensor met de stroomonderbreker.
- Scan** alle stroomonderbrekers in elke willekeurige volgorde. Stroomonderbrekers kunnen meerdere keren worden gescand. Ze registreren het hoogste signaalniveau en zullen automatisch de gevoeligheid aanpassen. Tijdens deze stap kan de ontvanger een pieptoon laten horen en kan de groene pijl meerdere keren oplichten.
- Zoek** de stroomonderbreker door alle stroomonderbrekers opnieuw te scannen; de ontvanger mag slechts één stroomonderbreker aangeven.

Contactloze spanning (NCV) en passief zoeken

1 Instelling: Ontvanger

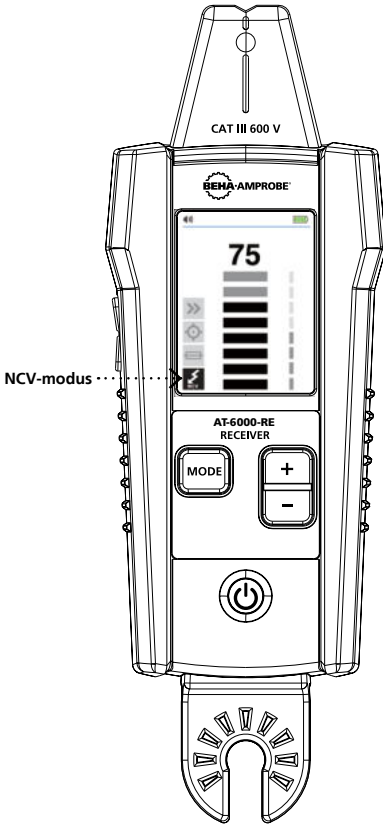

1. **Schakel** de ontvanger in.
2. **Blijf** drukken op de knop MODE tot de Contactloze spanning (NCV) is geselecteerd.

Opmerking: Zender

De zender wordt niet gebruikt in de NCV-modus. Gebruik deze modus om te scannen op eventuele spanningsvoerende snoeren met passief zoeken of om te controleren of een specifieke kabel spanningvoerend is.

Ontvanger: Passief zoeken

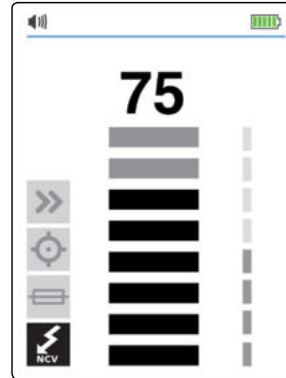

1. **Scan** het doelgebied met de Tip Sensor om het hoogste signaalniveau te zoeken.
2. **Pas tijdens het zoeken** periodiek de gevoeligheid aan om de signaalsterkte in de buurt van 50 te houden.
3. **Verhoog of verlaag** de gevoeligheid door op het toetsenblok op + of - te drukken.

Ontvanger: Controleer of een draad spanningsvoerend is

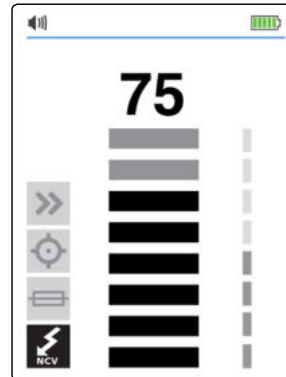

1. **Houd de ontvanger** met de Tip Sensor tegen de draad.
2. **Voor een nauwkeurige locatiebepaling** van de spanningsvoerende draad ten opzichte van de neutrale draad, verhoogt u de gevoeligheid door op het toetsenblok op + of - te drukken.

Speciale toepassing: Kortsluitingen zoeken

1 Instelling: Zender

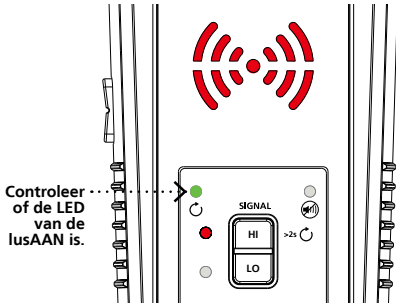

1. **Sluit** de zender met de testsnoeren aan op het circuit.
2. **Houd** de knop HIGH twee seconden ingedrukt om de lusmodus te activeren.

2 Instelling: Ontvanger

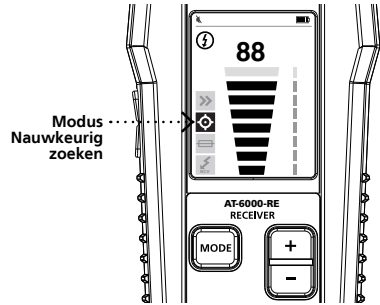

1. **Schakel** de ontvanger in
2. **Druk op** de knop MODE om een modus voor draad zoeken (Snel scannen of Nauwkeurig zoeken) te selecteren.

Modus Draad zoeken:

Een kabel zoeken om kortsluitingen te vinden

1. **Start het zoeken** van de kabel tot het signaal stopt.
2. **Controleer de plaats van de fout:** Verplaats de zender naar de andere einde van de draad en herhaal het zoeken vanaf het tegenovergestelde uiteinde. Als het signaal stopt op exact dezelfde locatie, is de fout gelokaliseerd.

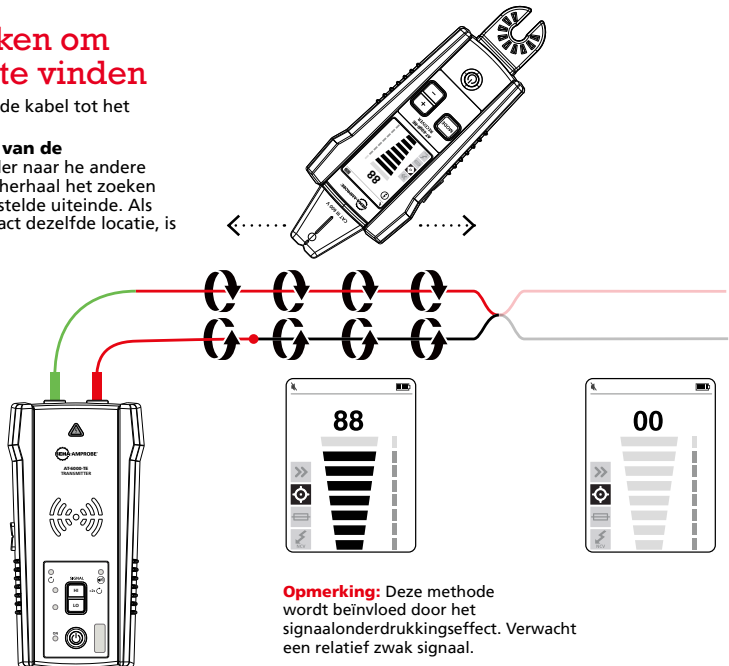

Speciale toepassingen: Onderbrekingen zoeken

1 Instelling: Zender

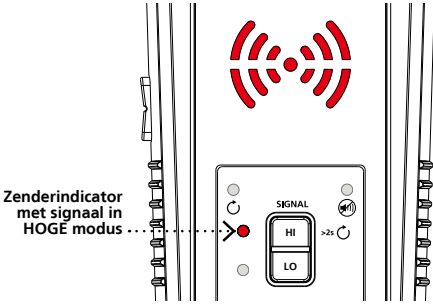

1. **Controleer** of het snoer spanningsloos is.
2. **Sluit** de zender met de testsnoeren aan op het circuit.
3. **Selecteer** de signaalmodus HOOG door op HI te drukken.

2 Instelling: Ontvanger

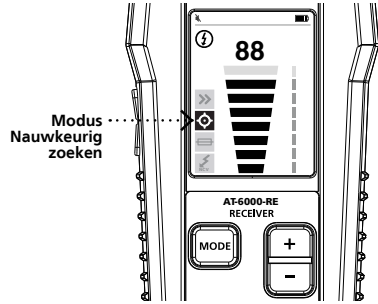

1. **Schakel** de ontvanger in.
2. **Blijf** op de knop MODE drukken tot de functie Nauwkeurig zoeken is geselecteerd.

Modus Nauwkeurig zoeken:

Een kabel zoeken om onderbrekingen of openingen te vinden

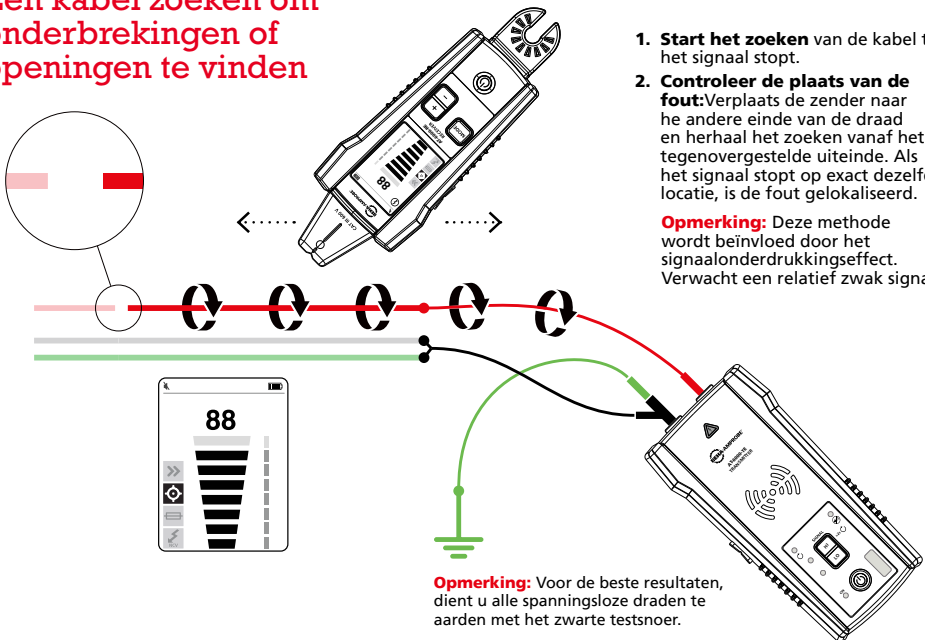

1. **Start het zoeken** van de kabel tot het signaal stopt.
2. **Controleer de plaats van de fout:** Verplaats de zender naar het andere einde van de draad en herhaal het zoeken vanaf het tegenovergestelde uiteinde. Als het signaal stopt op exact dezelfde locatie, is de fout gelokaliseerd.

Opmerking: Deze methode wordt beïnvloed door het signaalonderdrukkingseffect. Verwacht een relatief zwak signaal.

Opmerking: Voor de beste resultaten, dient u alle spanningsloze draden te aarden met het zwarte testsnoer.

Speciale toepassing: Metalen leiding

1 Instelling: Testsnoeren

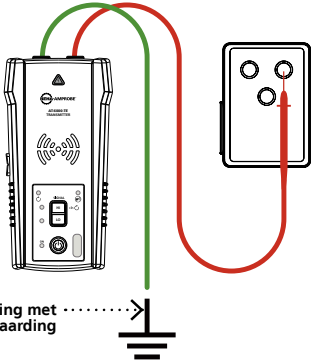

Juiste aansluiting met
afzonderlijke aarding

1. **Sluit** de groene en rode testsnoeren aan op de zender.
2. **Sluit** de socketadapter aan op het stopcontact en sluit het rode snoer aan op de spanningvoerende draad. Het signaal wordt alleen uitgezonden tussen de laadzijde waarop de zender is aangesloten en de stroombron.
3. **Sluit** het groene snoer aan op een afzonderlijke aarding.

2 Instelling: Zender

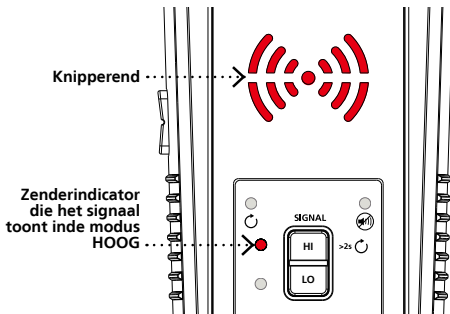

1. **Schakel** de zender in.
2. **Controleer** of de testsnoeren correct zijn aangesloten: het rode LED-lampje van de spanningsstatus moet aan zijn voor circuits (met spanning van meer dan 30 V AC/DC) en moet uit zijn voor spanningsloze circuits van minder dan 30 V AC/DC.
3. **Selecteer** de signaalmodus HOOG door op HI te drukken. Het LED-scherm begint snel te knipperen.

1 Instelling: Ontvanger

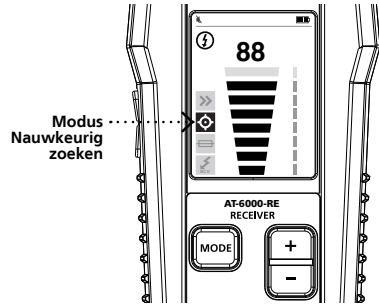

1. **Schakel** de ontvanger in. Druk op de knop MODE om een modus voor draad zoeken (Snel scannen of Nauwkeurig zoeken) te selecteren.

Ontvanger: Kabels zoeken in metalen leidingen







1. **Open** aansluitdozen en gebruik de tip sensor van de ontvanger om te detecteren welke draad in de aansluitdoos het signaal draagt.
2. **Ga van** aansluitdoos naar aansluitdoos om het pad van de draad te volgen.

Belangrijke opmerking:

Als het signaal direct op de leiding wordt toegepast, wordt het signaal verzonden via alle aftakkingen van de leiding zodat het zoeken van één specifiek leidingpad niet mogelijk is.

De ontvanger kan het signaal van een snoer niet oppikken via een metalen leiding. De metalen leiding zal het zoeksignaal volledig afschermen. De ontvanger zal draden in een niet-metaalhoudende leiding kunnen detecteren. Volg algemene zoekrichtlijnen voor deze toepassingen.

Specificaties

	AT-6000-RE-ontvanger	AT-6000-TE-zender	CT-400-EUR signaalklem
Weergavegrootte	LCD 6,35 cm	LED's	-
Schermafmetingen (B x H)	36,72 x 48,96 mm	-	-
Beeldschermresolutie	240 x 320 pixels (RGB)	-	-
Beeldschermtype	TFT-LCD (262 K)	LED's	-
Beeldschermkleur	Waar, 16-bits/kleuren	LED's bedrijfsmodus: rood Status-LED's batterij: groen, geel, rood	-
Opstarttijd	< 3 sec	< 2 sec	-
Achtergrondverlichting	•	-	-
Bedrijfstemperatuur	-20 °C tot 50 °C		0 °C tot 50 °C
Bedrijfsvochtigheid	45%: -20 °C tot <10 °C 95%: 10 °C tot <30 °C 75%: 30 °C tot <40 °C 45%: 40 °C tot 50 °C		95%: 10 °C tot <30 °C (50 °F tot <86 °F) 75%: 30 °C tot <40 °C (86 °F tot <104 °F) 45%: 40 °C tot <50 °C (104 °F tot <122 °F)
Opslagtemperatuur en vochtigheid	-20 °C tot 70 °C, <95% RH		-20 °C tot 60 °C (-4 °F tot 140 °F), <95% RH
Bedrijfshoogte	0 tot 2000 m		
Piekbescherming	-	6,00 kV (1,2/50 µs piek)	-
Vervuilinggraad	2		
IP-beoordeling	IP 52	IP 40	
Valtest	1 m		
Stroomtoevoer	4 x AA (alkaline of oplaadbare NiMH)	8 x AA (alkaline of oplaadbare NiMH)	-
Stroomverbruik (standaard)	110 mA	Hi-/Lo-modus: 70 mA Lusmodus met klem: 90 mA verbruik zonder signaaltransmissie: 10 mA	-
Levensduur batterij (standaard)	ca. 16 u	Hi-/Lo-modus: ca. 25 u Lusmodus: ca. 18 u	-
Indicatie batterij bijna leeg	•	•	-
Zekering	-	1,6 A, 700 V, snelwerkend, Ø 6x32mm	-
Maximumgrootte geleider	-	-	32 mm
Afmetingen (L x B x H)	Ca. 183 x 75 x 43 mm (7,2 x 2,95 x 1,69 in)	Ca. 183 x 93 x 50 mm (7,2 x 3,66 x 5,00 cm)	Ca. 150 x 70 x 30 mm (5,9 x 2,75 x 3,00 cm)
Gewicht	Ca. 0,57 kg	Ca. 2,8 kg	Ca. 0,114 kg
Certificeringen	   		 

OPMERKING: Raadpleeg de handleiding voor specificaties van ADPTR-SCT en TL-6000.

Inbegrepen in de dradenzoekerkits

	AT-6020-EUR-KIT	AT-6030-EUR-KIT
AT-6000-RE-ontvanger	•	•
AT-6000-TE-zender	•	•
TL-6000-EUR kit testsnoeren en accessoires	•	•
ADPTR-SCT-EUR stekkerbuscontrole-adapter	•	•
CT-400-EUR signaalklem	(optioneel)	•
CC-6000 harde draagtas	•	•
Handleiding	•	•
12 - 1,5 V AA (IEC R6) batterijen	•	-
12 - Oplaadbare batterijen	-	•
3 - Batterijladers	-	•

(lader en batterijen zijn niet beschikbaar om afzonderlijk te bestellen)

AT-6020-EUR-KIT



AT-6030-EUR-KIT



Instrukcja skrócona - Spis treści

2. **3.1 Lokalizacja przewodów pod napięciem i bez napięcia**
 - Tryb Szybkie wyszukiwanie
 - Tryb Lokalizacja precyzyjna
3. **Identyfikacja wyłączników i bezpieczników**
 - Lokalizacja wyłącznika
4. **Bezstykowy tryb napięcia (NCV) i pasywna lokalizacja**
 - Lokalizacja pasywna
 - Sprawdź, czy przewód jest pod napięciem
5. **Zastosowanie specjalne: Znajdowanie zwarc**
6. **Zastosowanie specjalne: Znajdowanie przerwań**
7. **Zastosowanie specjalne: Kanał metalowy**
8. **Specyfikacje lokalizatora przewodów i zawartość zestawu**

Zastosowania specjalne zaawansowanego lokalizatora przewodów AT-6000-EUR:

- Lokalizacja przewodów w obwodzie z zabezpieczeniem GFCI
- Znajdowanie przerwań, otwarć i zwarc
- Lokalizacja przewodów w kanale metalowym
- Lokalizacja niemetalicznych rur i kanałów
- Lokalizacja przewodów ekranowanych
- Lokalizacja przewodów podziemnych
- Lokalizacja przewodów niskonapięciowych i kabli danych
- Sortowanie przewodów w wiązce
- Odwzorowanie obwodów z użyciem połączenia przewodów testowych
- Lokalizacja wyłączników w systemie ze ściemniaczami światła
- Cęgi sygnałowe CT-400-EUR (zestaw AT-6030-EUR) do zwiększania dokładności i jakości działania, przy braku dostępu do odsłoniętych przewodników

W celu uzyskania dalszych instrukcji dotyczących zastosowań specjalnych, należy sprawdzić ten podręcznik użytkownika.

3.1 Lokalizacja przewodów pod napięciem i bez napięcia

1 Ustawienia: Przewody testowe

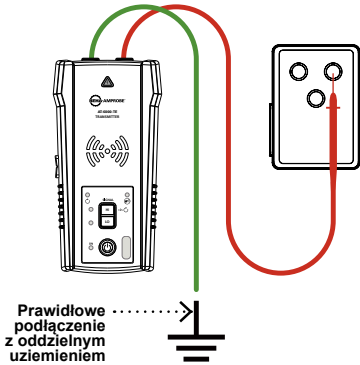

- 1. Podłącz** zielony i czerwony przewód testowy do nadajnika.
- 2. Podłącz** adapter gniazda do gniazda i podłącz czerwony przewód do przewodu pod napięciem. Sygnał zostanie przekazany pomiędzy gniazdem po stronie obciążenia, do którego jest podłączony nadajnik, a źródłem zasilania.
- 3. Podłącz** zielony przewód do oddzielnego uzziemienia.

2 Ustawienia: Nadajnik



- 1. Włącz** nadajnik.
- 2. Sprawdź**, czy przewody testowe są prawidłowo podłączone; czerwone światło diody LED stanu napięcia powinno być włączone dla obwodów pod napięciem prądu stałego/zmiennego powyżej 30 V i powinno być wyłączone dla niezasilanych obwodów napięcia prądu stałego/zmiennego poniżej 30 V.
- 3. Wybierz tryb sygnału** WYSOKI naciskając HI, wyświetlacz LED zacznie szybko migać.

Odbiornik: Tryb Szybkie wyszukiwanie

Tryb ten należy używać do łatwego znajdowania kierunku przewodu.

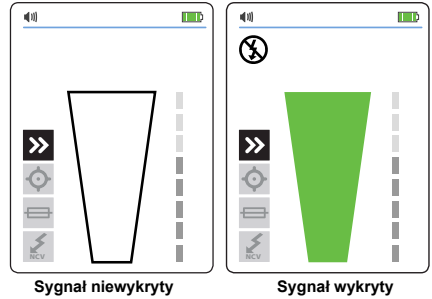

- 1. Włącz** odbiornik. Zostanie automatycznie uruchomiony w trybie Szybkie wyszukiwanie.
- 2. Przeszukaj** obszar docelowy końcówką z czujnikiem, aby znaleźć sygnał, po czym można rozpocząć lokalizowanie wykrytego przewodu. Zwiększ lub zmniejsz czułość odbiornika w razie potrzeby naciskając + lub – na klawiaturze.

Odbiornik: Tryb Lokalizacja precyzyjna

Użyj ten tryb do precyzyjnego wskazania przewodu, z 1" dokładnością.

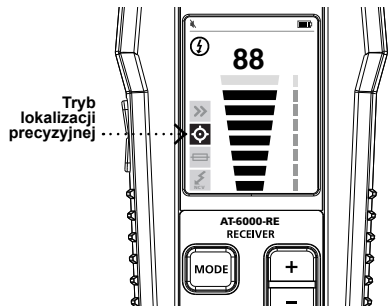

- 1. Włącz** odbiornik. Naciskaj przycisk MODE, aż do wybrania funkcji Lokalizacja precyzyjna.
- 2. Przeszukaj** docelowy obszar czujnikiem z końcówką, aby znaleźć najwyższy poziom sygnału. Podczas lokalizacji, od czasu do czasu należy wyregulować czułość, aby utrzymać siłę sygnału w pobliżu 50. Zwiększ lub zmniejsz czułość naciskając + lub – na klawiaturze. Jeśli sygnał jest za silny do precyzyjnej lokalizacji, zmień tryb nadajnika na NISKI.

Identyfikacja wyłączników i bezpieczników

1 Ustawienia: Przewody testowe

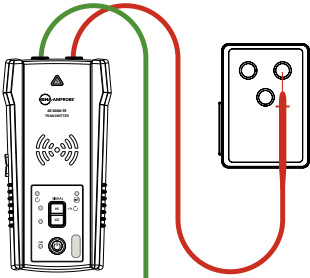

Prawidłowe podłączenie z oddzielnym uzziemieniem

Oddzielne połączenie uzziemienia (preferowane)

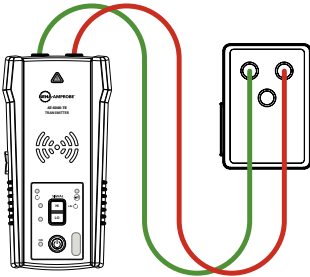

Uprozczone połączenie bezpośrednie

- 1. Podłącz** zielony i czerwony przewód testowy do nadajnika poprzez uproszczone połączenie bezpośrednie lub oddzielne połączenie uzziemienia.

Oddzielne połączenie uzziemienia (preferowane): najpierw podłącz czerwony przewód do przewodu pod napięciem, po stronie obciążenia systemu. Sygnał zostanie przekazany WYŁĄCZNIEM pomiędzy gniazdem do którego jest podłączony nadajnik, a źródłem zasilania.

Uprozczone połączenie bezpośrednie: podłącz przewody testowe bezpośrednio do przewodu pod napięciem i zerowego. Podczas wykonywania lokalizacji wyłącznika, przewody nie zostaną zlokalizowane, ponieważ sygnały zostaną przez siebie usunięte.

- 2. Podłącz** zielony przewód do oddzielnego uzziemienia.

2 Ustawienia: Nadajnik

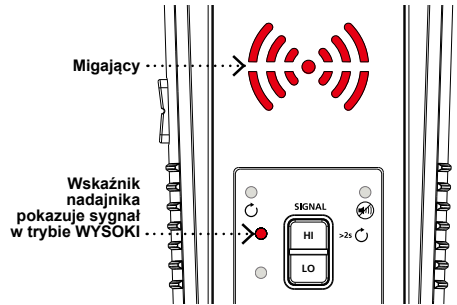

- 1. Włącz** nadajnik.
- 2. Sprawdź**, czy przewody testowe są prawidłowo podłączone; czerwone światło diody LED stanu napięcia powinno być włączone dla obwodów pod napięciem prądu stałego/zmiennego powyżej 30 V i powinno być wyłączone dla niezasilanych obwodów napięcia prądu stałego/zmiennego poniżej 30 V.
- 3. Wybierz tryb sygnału** WYSOKI, naciskając HI. Zacznie szybko migać wyświetlacz LED.

Odbiornik: Lokalizacja wyłącznika



- 1. Włącz** odbiornik i kontynuuj naciśnięcie przycisku MODE, aż do wybrania trybu lokalizacji wyłącznika.
- 2. Dopasuj** rowek na czujniku z końcówką wzdłuż wyłącznika.
- 3. Wyszukaj** wszystkie wyłączniki w dowolnej kolejności. Wyłączniki można wyszukiwać wiele razy. Zapisywany jest najwyższy poziom sygnału i automatycznie dopasowywana czułość. Podczas tej czynności, odbiornik może wygenerować dźwięk i kilka razy może wyświetlić się zielona strzałka.
- 4. Zlokalizuj** wyłącznik poprzez ponowne wyszukanie wszystkich wyłączników; odbiornik powinien wskazywać tylko jeden wyłącznik.

Bezstykowy tryb napięcia (NCV) i pasywna lokalizacja

1 Ustawienia: Odbiornik

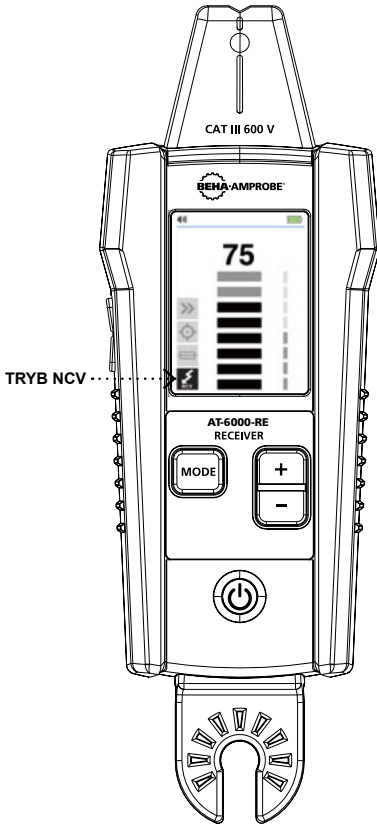

1. **Włącz** odbiornik.
2. **Kontynuuj** naciśnięcie przycisku MODE, aż do wybrania funkcji Bezstykowy tryb napięcia.

Uwaga: Nadajnik

Ten nadajnik nie jest używany w trybie NCV.

Użyj ten tryb do wyszukania wszystkich przewodów pod napięciem z pasywną lokalizacją w celu sprawdzenia, czy określony przewód jest pod napięciem.

Odbiornik: Lokalizacja pasywna

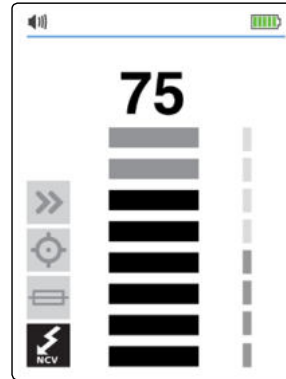

1. **Przeszukaj** docelowy obszar czujnikiem z końcówką, aby znaleźć najwyższy poziom sygnału.
2. **Podczas lokalizowania**, od czasu do czasu należy wyregulować czułość, aby utrzymać siłę sygnału w pobliżu 50.
3. **Zwiększ lub zmniejsz** czułość naciskając + lub - na klawiaturze.

Odbiornik: Sprawdź, czy przewód jest pod napięciem

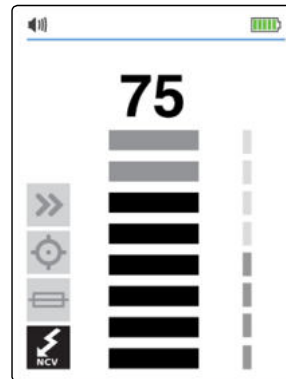

1. **Chwyć odbiornik** z czujnikiem z końcówką, kierując go w stronę przewodu.
2. **Dla precyzyjnego wskazania** przewodu pod napięciem lub przewodu zerowego, zwiększ lub zmniejsz czułość naciskając na klawiaturze + lub -.

Zastosowanie specjalne: Znajdowanie zwarc

1 Ustawienia: Nadajnik

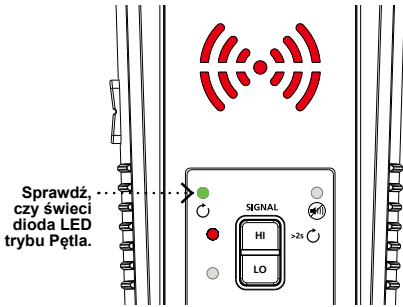

1. **Podłącz** do obwodu nadajnik z przewodami testowymi.
2. **Przytrzymaj przez dwie sekundy** przycisk HIGH, aby uaktywnić tryb pętli.

2 Ustawienia: Odbiornik

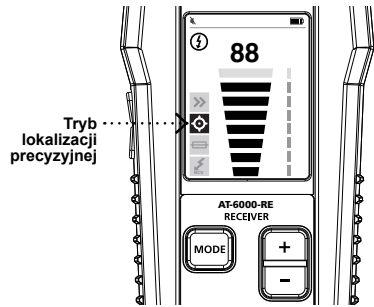

1. **Włącz** odbiornik
2. **Naciśnij** przycisk MODE, aby wybrać tryb lokalizacji przewodów (Szybkie wyszukiwanie lub Lokalizacja precyzyjna).

Tryb lokalizacji przewodów:

Lokalizacja kabla w celu znalezienia zwarc

1. **Rozpocznij lokalizację kabla**, aż do zatrzymania sygnału.
2. **Aby sprawdzić miejsce awarii**: przesunąć nadajnik na drugi koniec przewodu i powtórz lokalizowanie od przeciwnego końca. Jeśli sygnał zatrzyma się w dokładnie tym samym miejscu, awaria została zlokalizowana.

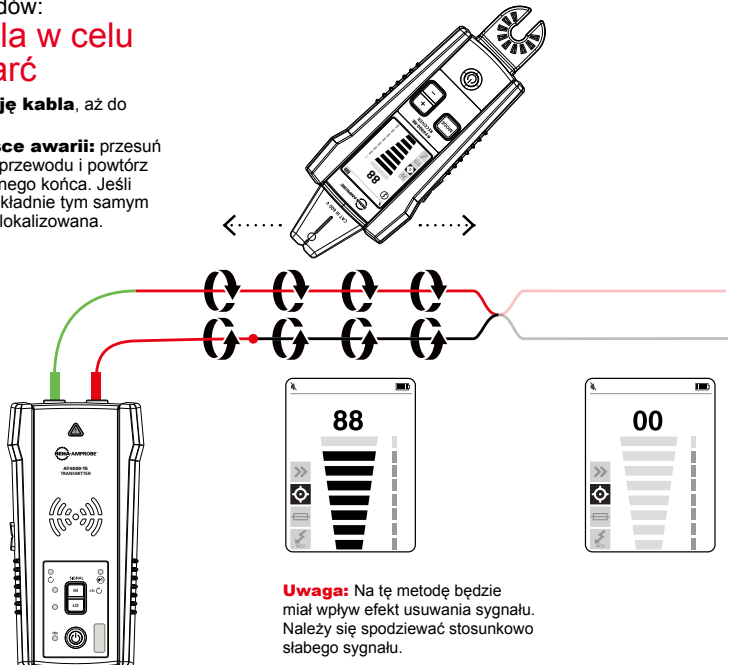

Uwaga: Na tę metodę będzie miał wpływ efekt usuwania sygnału. Należy się spodziewać stosunkowo słabego sygnału.

Zastosowania specjalne: Znajdowanie przerwań

1 Ustawienia: Nadajnik



1. **Upewnij się**, że przewód jest bez napięcia.
2. **Podłącz** do obwodu nadajnik z przewodami testowymi.
3. **Wybierz tryb sygnału** WYSOKI, naciskając HI.

2 Ustawienia: Odbiornik

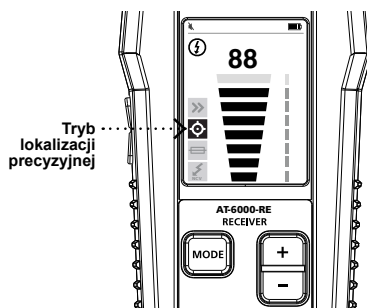

1. **Włącz** odbiornik.
2. **Naciskaj** przycisk MODE, aż do wybrania funkcji Lokalizacja precyzyjna.

Tryb lokalizacji precyzyjnej:

Lokalizacja kabla w celu znalezienia przerwań lub otwarć

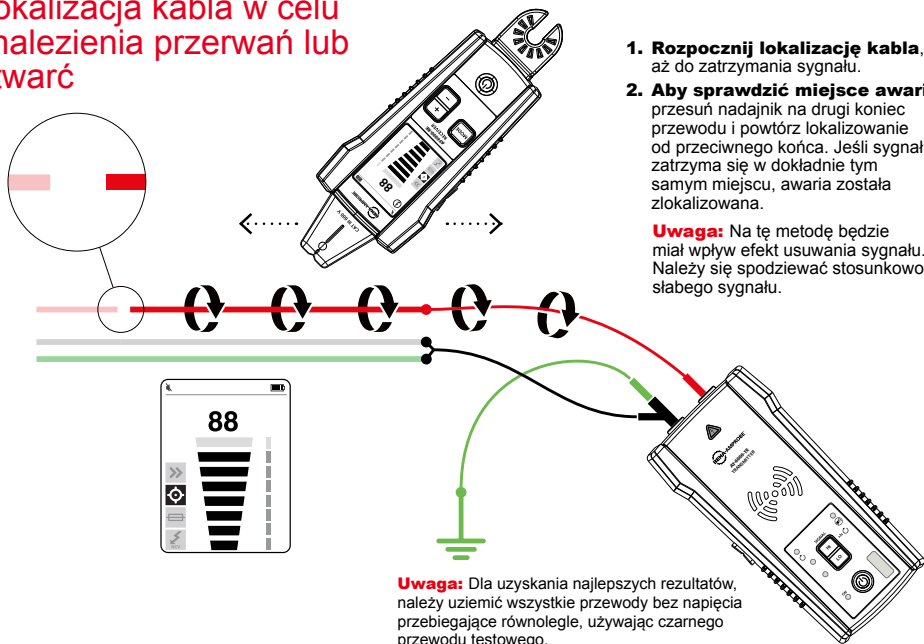

1. **Rozpocznij lokalizację kabla**, aż do zatrzymania sygnału.
2. **Aby sprawdzić miejsce awarii:** przesuń nadajnik na drugi koniec przewodu i powtórz lokalizowanie od przeciwnego końca. Jeśli sygnał zatrzyma się w dokładnie tym samym miejscu, awaria została zlokalizowana.

Uwaga: Na tę metodę będzie miał wpływ efekt usuwania sygnału. Należy się spodziewać stosunkowo słabego sygnału.

Uwaga: Dla uzyskania najlepszych rezultatów, należy uziemić wszystkie przewody bez napięcia przebiegające równoległe, używając czarnego przewodu testowego.

Zastosowanie specjalne: Kanał metalowy

1 Ustawienia: Przewody testowe

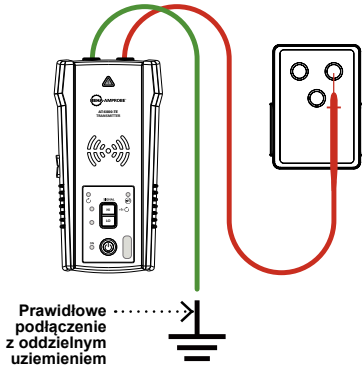

- 1. Podłącz** zielony i czerwony przewód testowy do nadajnika.
- 2. Podłącz** adapter gniazda do gniazda i podłącz czerwony przewód do przewodu pod napięciem. Sygnał zostanie przekazany wyłącznie pomiędzy stroną obciążenia, do którego jest podłączony nadajnik, a źródłem zasilania.
- 3. Podłącz** zielony przewód do oddzielnego uzziemienia.

2 Ustawienia: Nadajnik



- 1. Włącz** nadajnik.
- 2. Sprawdź**, czy przewody testowe są prawidłowo podłączone; czerwone światła diody LED stanu napięcia powinno być włączone dla obwodów pod napięciem prądu stałego/zmiennego powyżej 30 V i powinno być wyłączone dla niezasilanych obwodów napięcia prądu stałego/zmiennego poniżej 30 V.
- 3. Wybierz tryb sygnału** WYSOKI naciskając HI, wyświetlacz LED zacznie szybko migać.

1 Ustawienia: Odbiornik

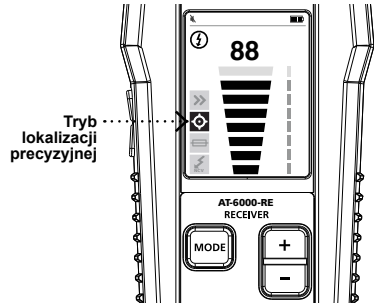

- 1. Włącz** odbiornik. Naciśnij przycisk MODE, aby wybrać tryb lokalizacji przewodów (Szybkie wyszukiwanie lub Lokalizacja precyzyjna).

Odbiornik: Lokalizacja przewodów w kanale metalowym







- 1. Otwórz** rozdzielacze i użyj czujnika z końcówką odbiornika do wykrycia przewodu w rozdzielaczu, który przenosi sygnał.
- 2. Przejdź** od rozdzielacza do rozdzielacza, zgodnie z trasą przewodu.

Ważne uwagi:

Bezpośrednie podłączenie sygnału do kanału spowoduje wysłanie sygnału przez wszystkie odgałęzienia kanału, sprawiając, że zlokalizowanie określonej ścieżki kanału będzie niemożliwe.

Odbiornik nie może odbierać sygnału z przewodu przez metalowy kanał. Metalowy kanał całkowicie wytlumi sygnał lokalizacji. Odbiornik będzie mógł wykrywać przewody w kanale nie metalowym. Do tych zastosowań należy wykorzystać ogólne wskazówki lokalizacji.

Specyfikacje

	Odbiornik AT-6000-RE	Nadajnik AT-6000-TE	Cęgi sygnałowe CT-400-EUR
Rozmiar wyświetlacza	LCD 6,35 cm (2,5 cala)	Diody LED	-
Wymiary wyświetlacza (S x W)	36,72 x 48,96 mm (1,45 x 1,93 cala)	-	-
Rozdzielczość wyświetlacza	240 x 320 pikseli (RGB)	-	-
Typ wyświetlacza	TFT-LCD (262 K)	Diody LED	-
Kolory wyświetlacza	Rzeczywiste, 16 bitów/kolorów	Diody LED trybu działania: czerwona Diody LED stanu baterii: zielona, żółta, czerwona	-
Czas uruchamiania	< 3 sek.	< 2 sek.	-
Podświetlenie	-	-	-
Temperatura działania	-20 °C do 50 °C (-20,00 °C do 50,00 °C)	-	0 °C do 50 °C (0,00 °C do 50,00 °C)
Wilgotność działania	45%: -20 °C do <10 °C (-4 °F do <50 °F) 95%: 10 °C do <30 °C (50 °F do <86 °F) 75%: 30 °C do <40 °C (30,00 °C do <40,00 °C) 45%: 40 °C do 50 °C (40,00 °C do 50,00 °C)	-	95%: 10 °C do <30 °C (50 °F do <86 °F) 75%: 30 °C do <40 °C (86 °F do <104 °F) 45%: 40 °C do <50 °C (104 °F do <122 °F)
Temperatura przechowywania i wilgotność	-20 °C do 70 °C (-4 °F do 158 °F), <95% RH	-	-20 °C do 60 °C (-4 °F do 140 °F), <95% RH
Wysokość działania n.p.m.	0 do 2000 m (0 do 6561 stóp)		
Zabezpieczenie przed napięciem przejściowym	-	6,00 kV (Przebiecie 1,2/50 µs)	-
Stopień zanieczyszczenia	2		
Klasa IP	IP 52		IP 40
Test upuszczenia		1 m (3,28 stopy)	
Zasilanie	4 x AA (alkaliczne lub ładowalne NiMH)	8 x AA (alkaliczne lub ładowalne NiMH)	-
Zużycie energii (typowe)	110 mA	TRYB HiLo: 70 mA Tryb Pętla z cęgami: Zużycie 90 mA bez transmisji sygnału: 10 mA	-
Żywotność baterii (typowa)	Okolo 16 godzin	TRYB HiLo: Okolo 25 godzin Tryb Pętla: Okolo 18 godzin	-
Wskazanie słabej baterii	-	-	-
Bezpiecznik	-	1,6 A, 700 V, szybkie działanie, Ø 6x32mm	-
Maksymalny rozmiar przewodnika	-	-	32 mm (1,26 cala)
Wymiary (D x S x W)	Okolo 183 x 75 x 43 mm (7,2 x 2,95 x 1,69 cala)	Okolo 183 x 93 x 50 mm (7,2 x 3,66 x 1,97 cala)	Okolo 150 x 70 x 30 mm (5,9 x 2,75 x 1,18 cala)
Waga	Okolo 0,57 kg (1,25 funta)	Okolo 2,8 kg (6,18 funta)	Okolo 0,114 kg (0,25 funta)
Certyfikaty	   		 

UWAGA: Sprawdź w podręczniku użytkownika specyfikacje ADPTR-SCT i TL-6000.

Znajduje się w zestawach lokalizatora przewodów

	ZESTAW AT-6020-EUR	ZESTAW AT-6030-EUR
Odbiornik AT-6000-RE	•	•
Nadajnik AT-6000-TE	•	•
Przewód testowy i zestaw akcesoriów TL-6000-EUR	•	•
Adapter do sprawdzania gniazd ADPTR-SCT-EUR	•	•
Cęgi sygnałowe CT-400-EUR	(Opcjonalne)	•
Twarda torba do przenoszenia CC-6000	•	•
Podręcznik użytkownika	•	•
Baterie 12 - 1,5 V AA (IEC R6)	•	-
12 - Ładowalne baterie	-	•
3 - Ładowarki baterii	-	•

(ładowarki i baterii nie można zamówić oddzielnie)

ZESTAW AT-6020-EUR



ZESTAW AT-6030-EUR



Snabbguide Innehållsförteckning

- 2. Söka strömförande och icke strömförande ledningar**
 - Snabbsökningsläge
 - Exakt sökningsläge
- 3. Identifiera brytare och säkringar**
 - Sökning av brytare
- 4. Icke-kontaktspänning (NCV) och passiv spårning**
 - Passiv spårning
 - Kontrollera om en ledning är strömförande
- 5. Specialapplikation: Hitta kortslutningar**
- 6. Specialapplikation: Hitta avbrott**
- 7. Specialapplikation: Metallrör**
- 8. Specifikationer för kabelspårare och innehåll i kit**

AT-6000-EUR Serie för avancerad kabelsökare specialapplikationer:

- GFCl-skyddad kretstrådspårning
- Hitta avbrott, öppningar och kortslutningar
- Spåra kablar i metallrör
- Spåra icke-metalliska rör och ledningar
- Spåra skyddade kablar
- Spåra kablar i marken
- Spåra lågspänningsledningar och datakablar
- Sortera buntade ledningar
- Kartlägg krets med hjälp av testsladdarnas anslutning
- Spåra brytare på system med ljusdämpare
- CT-400-EUR-signalklämma (AT-6030-EUR-kit) för att förbättra noggrannheten och prestandan när det inte finns tillgång till ledare

Se användarhandboken för ytterligare instruktioner om specialapplikationer.

Söka strömförande och icke strömförande ledningar

1 Installation: Testsladdar

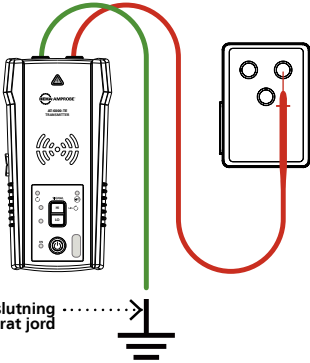

Korrekt anslutning med separat jord

- Anslut** den gröna och röda testledarna till sändaren.
- Koppla in** stickkontakten på behållaren och anslut den röda ledningen till den strömförande hettråden. Signalen kommer endast att sändas mellan den belastade sidan som sändaren är ansluten till och strömkällan.
- Anslut** den gröna ledningen till en separat jord.

2 Installation: Sändare

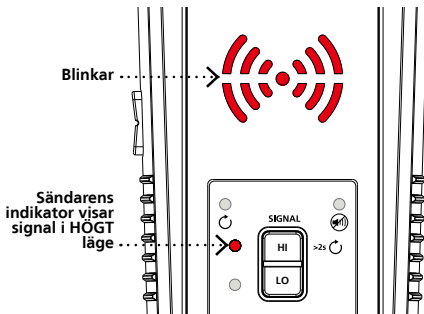

- Slå på** sändaren.
- Bekräfta** att testsladdarna är korrekt anslutna - den röda statuslampan för spänning ska lysa för kretsar med spänning över 30 V AC/DC, och den ska inte vara tänd för icke strömförande kretsar under 30 V AC/DC.
- Välj** signal i HÖGT läge genom att trycka på HI, LED-displayen börjar blinka snabbt.

Mottagare: Snabbsökningsläge

Använd detta läge för att enkelt följa ledningens riktning.

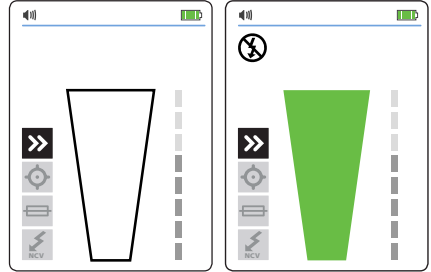

Ingen signal detekterad

Signal upptäckt

- Slå på** mottagaren. Den startar automatiskt i snabbsökningsläge.
- Sök** ett målområde med spetsensorn för att hitta en signal, sedan kan du börja spåra den detekterade ledningen. Öka eller sänk känsligheten på mottagaren genom att trycka på + eller - på knappsatsen.

Mottagare: Exakt sökningsläge

Använd det här läget för att exakt ange kabeln med en precision på 2,5 cm.

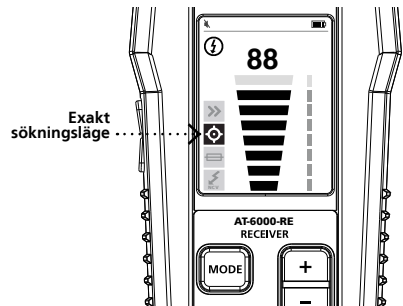

- Slå på** mottagaren. Tryck på MODE-knappen tills funktionen Exakt sökning har valts.
- Sök** målområdet med spetsensorn för att hitta den högsta signalnivån. Justera regelbundet känsligheten när du söker för att behålla signalstyrkan nära 50. Öka eller minska känsligheten genom att trycka på + eller - på knappsatsen. Om signalen är för stark för exakt lokalisering, ändra sändaren till läget LÅG.

Identifiera brytare och säkringar

1 Installation: Testsladdar

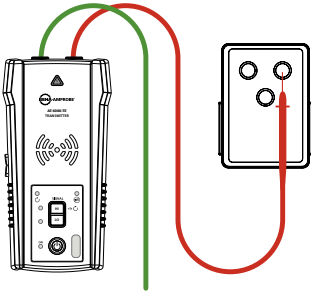

Korrekt anslutning med separat jord

Separat markanslutning (föredras)

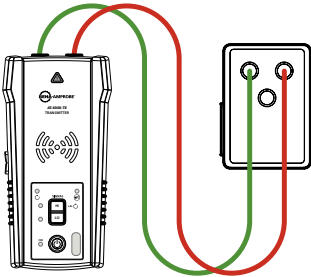

Förenklad direktanslutning

- Anslut** den gröna och röda testledaren till sändaren med antingen förenklad direktanslutning eller separat jordanslutning.
Separat markanslutning (föredras): anslut först den röda ledningen till den strömförande heta kabeln på systemets belastningssida. Signalen kommer ENDAST att sändas mellan uttaget som sändaren är ansluten till och strömkällan.
Förenklad direktanslutning: anslut testledningarna direkt till heta och neutrala ledningar. Om du hittar en brytare, kommer ledningarna inte att spåras eftersom signalerna raderar ut varandra.
- Anslut** den gröna ledningen till en separat jord.

2 Installation: Sändare

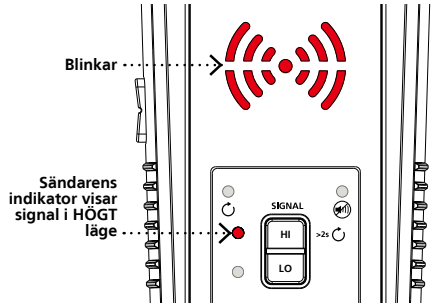

- Slå på** sändaren.
- Bekräfta** att testsladdarna är korrekt anslutna - den röda statuslampan för spänning ska lysa för kretsar med spänning över 30 V AC/DC, och den ska inte vara tänd för icke strömförande kretsar under 30 V AC/DC.
- Välj HÖGT** signalläge genom att trycka på HI. LED-displayen kommer att börja blinka snabbt.

Mottagare: Sökning av brytare

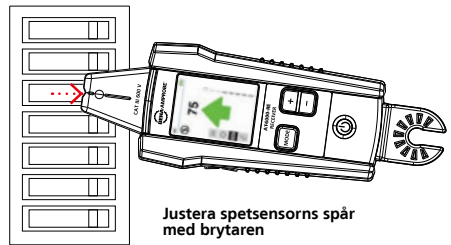

- Slå på** mottagaren och fortsätt att trycka på MODE-knappen tills brytarsökningsläget är valt.
- Passa in** spåret på spetsensorn med brytaren i utmed riktningen.
- Sök** alla brytare i valfri ordning. Brytare kan sökas flera gånger. Den registrerar den högsta signalnivå och justerar automatiskt känsligheten. Mottagaren kan pipa och den gröna pilen kan tändas flera gånger under detta steg.
- Leta upp** brytaren - skanna alla brytare igen; mottagaren bör endast indikera en brytare.

Icke-kontaktspänning (NCV) och passiv spårning

1 Installation: Mottagare

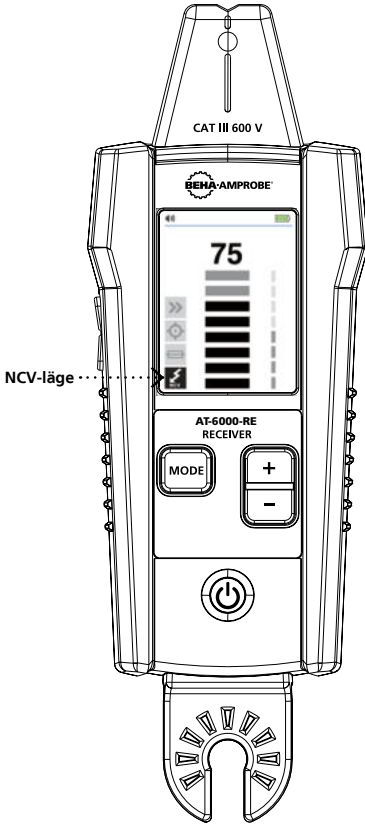

1. **Slå på** mottagaren.
2. **Fortsätt** trycka in MODE-knappen tills funktionen Beröringsfri spänning (NCV) har valts.

Obs! Sändare

Sändaren används inte i NCV-läge.

Använd detta läge för att söka efter strömförande kablar med passiv spårning eller för att verifiera om en viss ledning är strömförande.

Mottagare: Passiv spårning

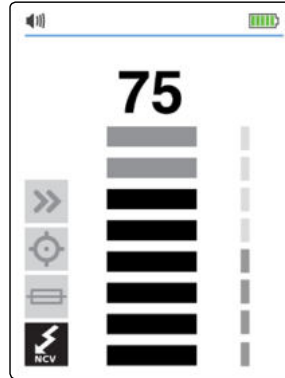

1. **Sök** målområdet med spetsensorn för att hitta den högsta signalnivån.
2. **Justera regelbundet känsligheten** när du söker för att behålla signalstyrkan nära 50.
3. **Öka eller minska** känsligheten genom att trycka på + eller - på knappsetsen.

Mottagare: Kontrollera om en ledning är strömförande

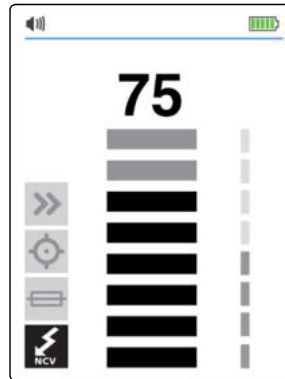

1. **Håll mottagaren** med spetsensorn vänd mot ledningen.
2. **För exakt uppletning** av het ledning jämfört med neutral ledning, öka eller minska känsligheten genom att trycka på + eller - på knappsetsen.

Specialapplikation: Hitta kortslutningar

1 Installation: Sändare

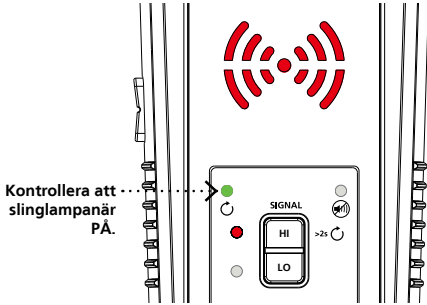

1. Anslut sändaren med testledaren till kretsen.
2. Håll nere HIGH-knappen i två sekunder för att aktivera Slingläget.

2 Installation: Mottagare

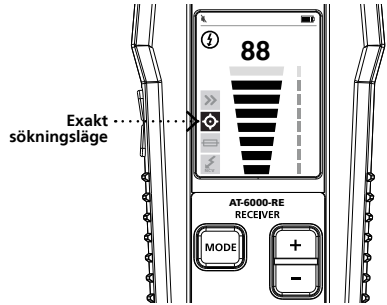

1. Slå på mottagaren
2. Tryck på MODE-knappen för att välja ett kabelspänningsläge (antingen snabbsökning eller precisionsspårning).

Ledningssökningsläge:

Spårar en kabel för att hitta kortslutningar

1. Börja spåra kabeln tills signalen stannar upp.
2. Verifiera felplatsen: flytta sändaren till den andra änden av kabeln och upprepa sökningen från motsatt ände. Om signalen stannar på exakt samma plats har felet hittats.

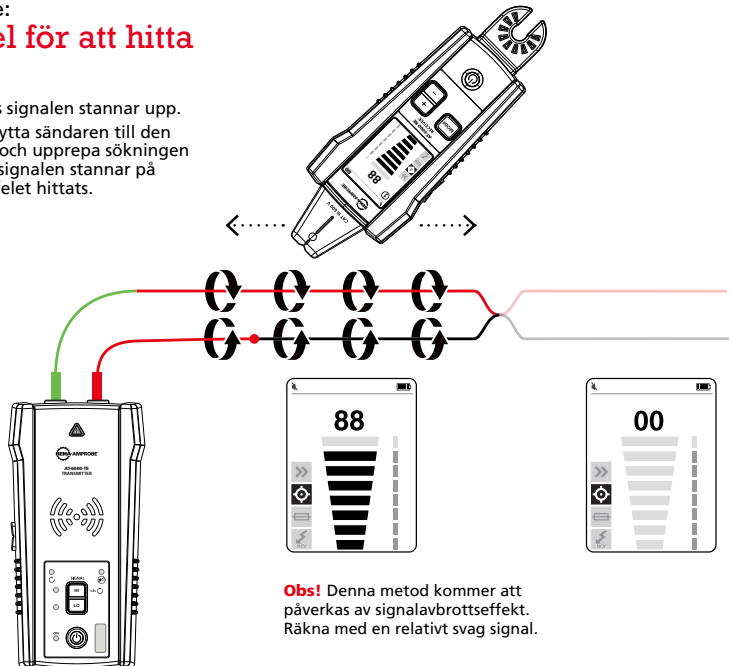

Obs! Denna metod kommer att påverkas av signalavbrotteffekt. Räkna med en relativt svag signal.

Specialapplikationer: Hitta avbrott

1 Installation: Sändare

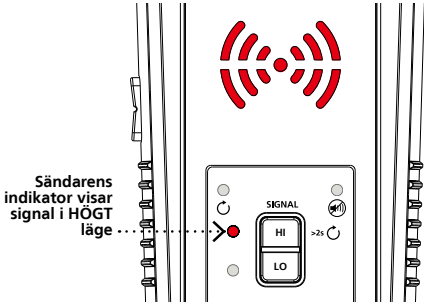

1. **Kontrollera** att kabeln är avstängd.
2. **Anslut** sändaren med testledaren till kretsen.
3. **Välj** HÖGT signalläge genom att trycka på HI.

2 Installation: Mottagare

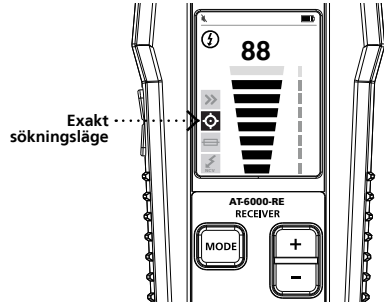

1. **Slå på** mottagaren.
2. **Tryck på** MODE-knappen tills funktionen Exakt sökning har valts.

Exakt sökningsläge:

Spårar en kabel för att hitta avbrott eller öppningar

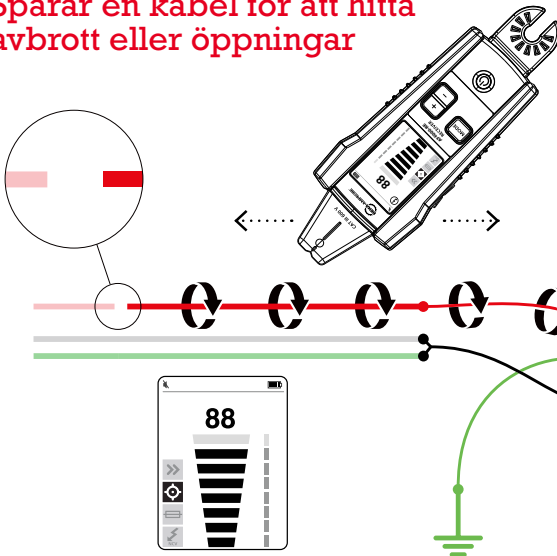

1. **Börja spåra** kabeln tills signalen stannar upp.
2. **Verifiera felplatsen:** flytta sändaren till den andra änden av kabeln och upprepa sökningen från motsatt ände. Om signalen stannar på exakt samma plats har felet hittats.

Obs! Denna metod kommer att påverkas av signalavbrotteffekt. Räkna med en relativt svag signal.

Obs! För bästa resultat, jorda alla icke strömförande ledningar som går parallellt med den svarta testsladden.

Specialapplikation: Metallrör

1 Installation: Testsladdar

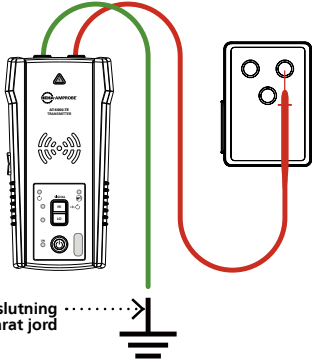

1. **Anslut** den gröna och röda testledaren till sändaren.
2. **Koppla in** stickkontakten på behållaren och anslut den röda ledningen till den strömförande hettråden. Signalen kommer endast att sändas mellan den belastade sidan som sändaren är ansluten till och strömkällan.
3. **Anslut** den gröna ledningen till en separat jord.

2 Installation: Sändare

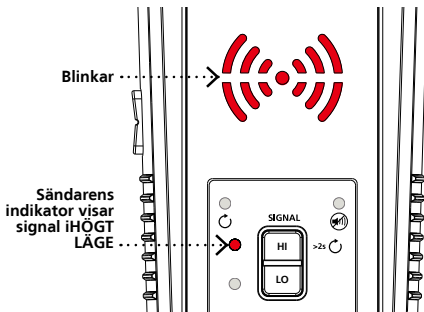

1. **Slå på** sändaren.
2. **Bekräfta** att testsladdarna är korrekt anslutna - den röda statuslampan för spänning ska lysa för kretsar med spänning över 30 V AC/DC, och den ska inte vara tänd för icke strömförande kretsar under 30 V AC/DC.
3. **Välj** signal i HÖGT läge genom att trycka på HI, LED-displayen börjar blinka snabbt.

1 Installation: Mottagare

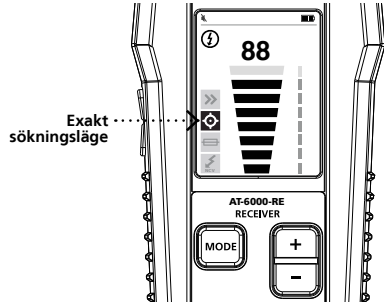

1. **Slå på** mottagaren. Tryck på MODE-knappen för att välja ett kabelspårningsläge (antingen snabbsökning eller precisionsspårning).

Mottagare:

Söka ledningar i metalledare



1. **Öppna** kopplingssskåpen och använd mottagarens spetsensensor för att identifiera vilken ledning som bär signalen i kopplingssskåpet.
2. **Flytta** från kopplingssskåp till kopplingssskåp för att följa ledningens väg.

Viktigt meddelande:

Applisering av signal direkt på själva ledningen kommer att sända signalen genom hela ledningens förgreningar, och gör sökningen av en speciell ledningsväg omöjlig.

Mottagaren kan inte snappa upp signalen från en kabel i ett metallrör. Metalledaren kommer att skärma söksignalen fullständigt. Mottagaren kommer att kunna identifiera ledningar i ledare som inte är av metall. För dessa applikationer, följ riktlinjer för vanlig sökning.

Specifikationer

	AT-6000-RE Mottagare	AT-6000-TE Sändare	CT-400-EUR signalklämma
Displaystorlek	LCD 6,35 cm (2,5 tum)	LED-lampor	–
Displaymått (B x H)	36,72 x 48,96 mm (1,45 x 1,93 tum)	–	–
Display upplösning	240 x 320 pixlar (RGB)	–	–
Displaytyp	TFT-LCD (262 K)	LED-lampor	–
Displayfärg	True, 16 bit/färg	Driftläge LED-lampor: röd Batteristatus LED-lampor: grön, gul, röd	–
Starttid	< 3 sek	< 2 sek	–
Bakgrundsbelysning	•	–	–
Arbetstemperatur	-20 °C till 50 °C		0 °C till 50 °C
Arbetsfuktighet	45%: -20 °C till <10 °C 95%: 10 °C till <30 °C 75%: 30 °C till <40 °C 45%: 40 °C till 50 °C		95%: 10 °C till <30 °C: (50 °F till <86 °F) 75%: 30 °C till <40 °C (86 °F till <104 °F) 45%: 40 °C till <50 °C (104 °F till <122 °F)
Förvaringstemperatur och fuktighet	-20 °C till 70 °C, <95 % RF		-20 °C till 60 °C (-4 °F till 140 °F), <95 % RF
Arbetshöjd	0 till 2 000 m		
Överspänningsskydd	–	6,0 KV (1,2/50 µs strömrusning)	–
Föroreningsgrad	2		
IP-klassning	IP 52		IP 40
Fallprov	1 m (99.97 cm)		
Strömförsörjning	4 x AA (alkaliska eller laddningsbara NiMH)	8 x AA (alkaliska eller laddningsbara NiMH)	–
Strömförbrukning (typiskt)	110 mA	Hög/låg-läge: 70 mA Slingläge med klämma: 90 mA strömförbrukning utan signalsändring: 10 mA	–
Batteriets livslängd (normalt)	Cirka 16 timmar	Hög/låg-läge: Cirka 25 timmar Slingläge: Cirka 18 timmar	–
Indikator för låg batterinivå	•	•	–
Säkring	–	1,6 A, 700 V, snabbverkande, Ø 6x32 mm	–
Max. ledarstorlek	–	–	32 mm (3.20 cm)
Mått (L x B x H)	Ca. 183 x 75 x 43 mm (7,2 x 2,95 x 1,69 tum)	Ca. 183 x 93 x 50 mm (7,2 x 3,66 x 1,97 tum)	Ca. 150 x 70 x 30 mm (5,9 x 2,75 x 1,18 tum)
Vikt	Cirka 0,57 kg	Cirka 2,8 kg	Cirka 0,114 kg
Certifikationer			

NOTERA: Se användarhandboken för ADPTR-SCT och TL-6000 specifikationer.

Ingår i kiten för kabelsökning

	Sats AT-6020-EUR	Sats AT-6030-EUR
AT-6000-RE Mottagare	•	•
AT-6000-TE Sändare	•	•
TL-6000-EUR testsladd och tillbehörssats	•	•
ADPTR-SCT-EUR uttagskontrolladapter	•	•
CT-400-EUR signalklämma	(tillval)	•
CC-6000 Hård väska	•	•
Användarhandbok	•	•
12 - 1,5 V AA (IEC R6) batterier	•	–
12 - Uppladdningsbara batterier	–	•
3 - Batteriladdare	–	•

(laddare och batterier kan inte beställas separat)

Sats AT-6020-EUR



Sats AT-6030-EUR



Pikaopas Sisältö

- 2. Jännitteellisten ja jännitteettömien johtojen paikannus**
 - Pikaskannaustila
 - Tarkkuuspaikantamistila
- 3. Katkaisijoiden ja sulakkeiden tunnistaminen**
 - Katkaisijan paikannus
- 4. Kontaktiton jännite(NCV) - ja passiivinen paikannus**
 - Pasiivinen paikannus
 - Tarkista, onko kaapeli jännitteinen
- 5. Erikoissovellus: Oikosulkujen löytäminen**
- 6. Erikoissovellus: Katkosten löytäminen**
- 7. Erikoissovellus: Metallijohto**
- 8. Kaapelinpaikantimen tekniset tiedot ja sarjan sisältö**

AT-6000-EUR Kehittynyt kaapelinpaikantimen erikoissovellukset:

- GFCL-suojattu virtapiiriin johdon paikannus
- Etsi katkokset, aukot ja oikosulut
- Paikanna kaapeli metallijohdossa
- Paikanna ei-metallisia putkia ja johtoja
- Paikanna suojatut johdot
- Paikanna maanalaiset johdot
- Paikanna matalajännitteiset johdot ja datakaapelit
- Lajittele niputetut johdot
- Kartoita piirit testijohtoliitintää käyttämällä
- Paikanna katkaisijat järjestelmässä, jossa on valonhimentimiä
- CT-400-EUR-signaalipihdit (AT-6030-EUR-sarja) parantamaan tarkkuutta ja suorituskykyä, kun paljaisiin johtimiin ei ole pääsyä

Katso käyttöoppaasta lisätietoja erikoissovelluksista.

Jännitteellisten ja jännitteettömien johtojen paikannus

1 Asettaminen: Testijohtimet

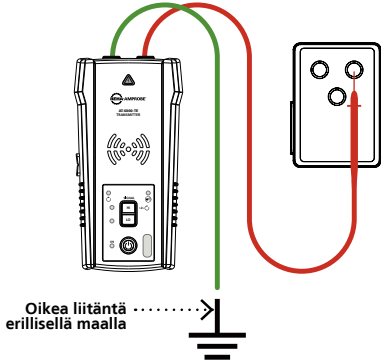

1. **Liitä** vihreä ja punainen testijohto lähettimeen.
2. **Liitä** pistokesovitin pistorasiaan ja punainen johto jännitteeseen johtoon. Signaali lähetetään vain kuormituspuolen, johon lähetin on liitetty, ja virtalähteen välillä.
3. **Liitä** vihreä johto erilliseen maahan.

Vastaanotin: Pikaskannaustila

Käytä tätä tilaa seurataksesi helposti johdon suuntaa.

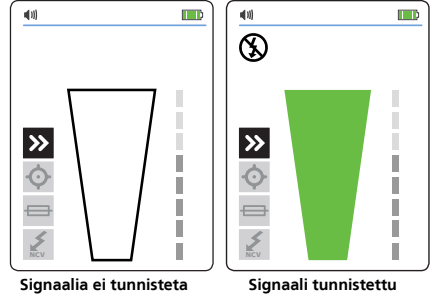

1. **Kytke** vastaanotin päälle. Se käynnistyy automaattisesti Pikaskannaustilassa.
2. **Skannaa** kohdealue kärkeanturilla signaalin löytämiseksi, sen jälkeen voit aloittaa tunnistetun johdon paikantamisen. Lisää tai vähennä vastaanottimen herkkyyttä painamalla näppäimistön (+)- tai (-)-painiketta tarpeen mukaan.

2 Asettaminen: Lähetin

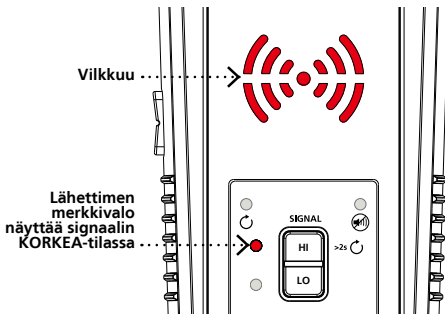

1. **Kytke** lähetin päälle.
2. **Varmista**, että testijohdot on liitetty oikein; punaisen LED-jännitetilavalon tulisi palaa yli 30 V AC/DC:n jännitteisillä piireillä ja sen tulee olla sammuksissa alle 30 V AC/DC:n jännitteettömillä piireillä.
3. **Valitse** KORKEA signaalitila painamalla HI (Korkea), LED-näyttö alkaa vilkkua nopeasti.

Vastaanotin: Tarkkuuspaikantamistila

Käytä tätä tilaa paikantaaksesi johdon tarkasti 2,5 cm:n (1 tuuman) tarkkuudella.

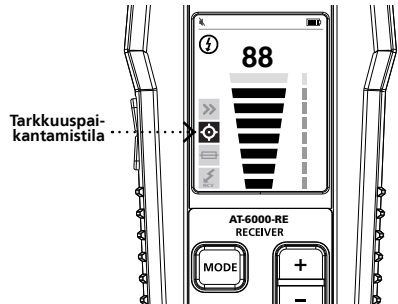

1. **Kytke** vastaanotin päälle. Paina MODE-painiketta, kunnes Tarkkuuspaikannustoiminto on valittu.
2. **Skannaa** kohdealue kärkeanturilla löytääksesi korkeimman signaalitason. Säädä paikannettaessa säännöllisesti herkkyyttä pitääksesi signaalivoimakkuuden lähellä arvoa 50. Lisää tai vähennä herkkyyttä painamalla näppäimistön (+)- tai (-)-näppäimiä. Jos signaali on liian voimakas tarkan sijainnin paikantamiseen, muuta lähettimen tilaksi MATALA.

Katkaisijoiden ja sulakkeiden tunnistaminen

1 Asettaminen: Testijohtimet

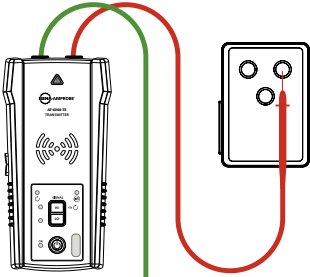

Oikea liitäntä
erillisellä maalla

Erillinen maayhteys (suositeltava)

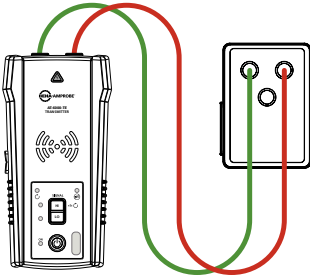

Yksinkertaistettu suora yhteys

1. **Liitä** vihreä ja punainen testijohdin lähettimeen käyttämällä joko yksinkertaistettua suoraa yhteyttä tai erillistä maayhteyttä.

Erillinen maayhteys (suositeltava): liitä ensin punainen johdin jännitteelliseen johtoon järjestelmän kuormapuolella. Signaali lähetetään VAIN kuormituspuolen, johon lähetin on liitetty, ja virtalähteen välillä.

Yksinkertaistettu suora yhteys: liitä testijohtimet suoraan jännitteisiin ja neutraaleihin johtoihin. Katkaisijaa paikannettaessa johdot eivät ole paikannettavissa, koska signaalit kumoavat toisensa.

2. **Liitä** vihreä johto erilliseen maahan.

2 Asettaminen: Lähetin

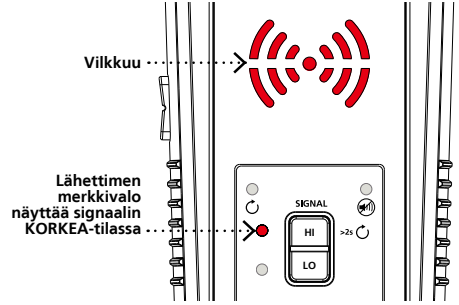

1. **Kytke** lähetin päälle.
2. **Varmista**, että testijohdot on liitetty oikein; punaisen LED-jännitetilavalon tulisi palaa yli 30 V AC/DC:n jännitteisillä piireillä ja sen tulee olla sammuksissa alle 30 V AC/DC:n jännitteettömillä piireillä.
3. **Valitse** KORKEA-signaalityla painamalla HI (Korkea). LED-näyttö alkaa vilkkua nopeasti.

Vastaanotin: Katkaisijan paikannus



Kohdistaa kärkeanturin ura
katkaisijan kanssa

1. **Kytke** vastaanotin päällä ja jatka MODE-painikkeen painamista, kunnes Katkaisijan paikannustila on valittu.
2. **Kohdistaa** Kärkeanturin ura pitkittäin katkaisijan kanssa.
3. **Skannaa** kaikki katkaisijat missä tahansa järjestyksessä. Katkaisijat voidaan skannata useita kertoja. Se tallentaa korkeimman signaalitason ja säätää herkkyyden automaattisesti. Vastaanottimesta voi kuulua merkkiäänä ja vihreä nuoli voi syttyä tässä vaiheessa useita kertoja.
4. **Paikanna** katkaisija skannaamalla kaikki katkaisijat uudelleen; vastaanottimen tulisi ilmaista vain yksi katkaisija.

Kontaktiton jännite (NCV) ja passiivinen paikannus

1 Asettaminen: Vastaanotin

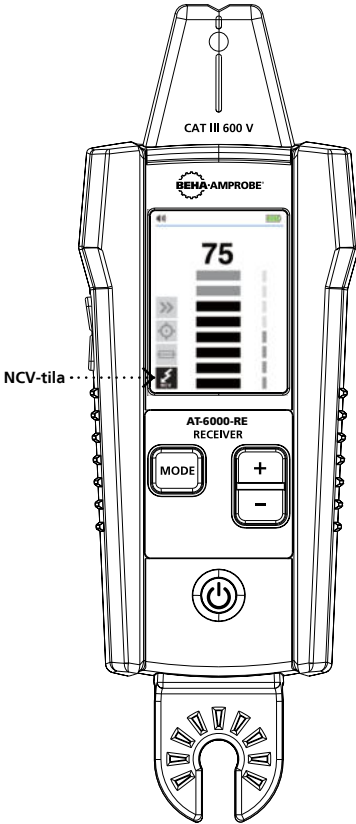

1. **Kytke** vastaanotin päälle.
2. **Jatka** MODE-painikkeen painamista, kunnes Kontaktiton jännite (NCV) -toiminto on valittu.

Huomautus: Lähetin

Lähetintä ei käytetä NCV-tilassa.

Käytä tätä tilaa minkä tahansa jännitteisten johtojen skannaamiseen tai tarkistaaksesi, onko määrätty johto jännitteellinen.

Vastaanotin: Passiivinen paikannus

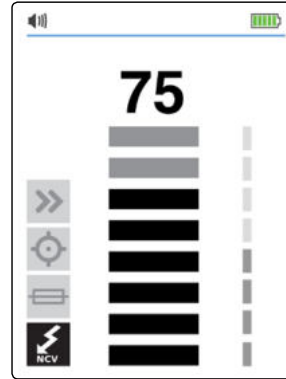

1. **Skannaa** kohdealue Kärkianturilla löytääksesi korkeimman signaalitason.
2. **Säädä paikannettaessa** säännöllisesti herkkyyttä pitääksesi signaalivoimakkuuden lähellä arvoa 50.
3. **Lisää tai vähennä** herkkyyttä painamalla näppäimistön (+)- tai (-)-näppäimiä.

Vastaanotin: Tarkista, onko kaapeli jännitteinen

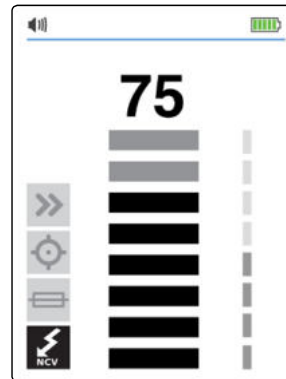

1. **Pidä vastaanotinta** Kärkianturi vasten johtoa.
2. **Paikantaaksesi tarkasti** jännitteellisen johdon ja neutraalin johdon, lisää tai vähennä herkkyyttä painamalla näppäimistön (+)- tai (-)-näppäintä.

Erikoissovellus: Oikosulkujen löytäminen

1 Asettaminen: Lähetin

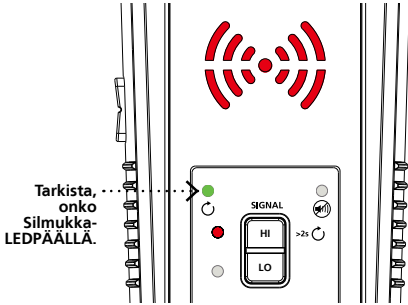

1. Liitä testijohtimellinen lähetin virtapiiriin.
2. Pidä HIGH-painiketta painettuna kaksi sekuntia aktivoiaksesi Silmukkatilan.

2 Asettaminen: Vastaanotin

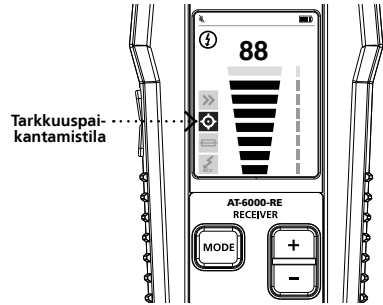

1. Kytke vastaanotin päälle.
2. Paina MODE-painiketta valitaksesi johdon paikannustilan (joko Pikaskannaus tai Tarkkuuspaikannus).

Johdon paikannustila:

Kaapelin paikannus oikosulkujen löytämiseksi

1. Aloita kaapelin paikannus, kunnes signaali pysähtyy.
2. Tarkista vian sijainti: siirrä lähetin johdon toiseen päähän ja toista paikannus vastakkaisesta päästä. Jos signaali pysähtyy täsmälleen samassa kohtaa, vika on paikannettu.

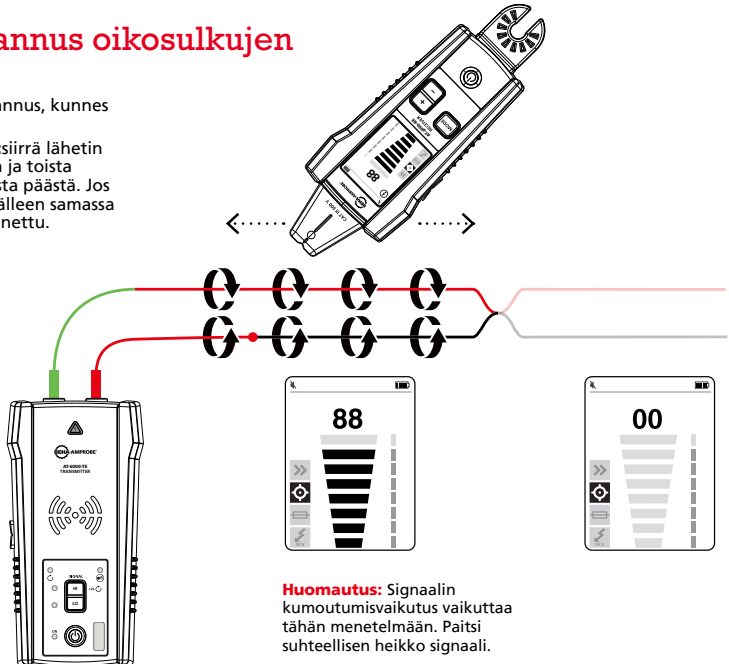

Erikoissovellukset: Katkosten löytäminen

1 Asettaminen: Lähetin



1. **Varmista, että** johto on jännitteetön.
2. **Liitä** testijohtimellinen lähetin virtapiiriin.
3. **Valitse** KORKEA-signaalitila painamalla HI.

2 Asettaminen: Vastaanotin

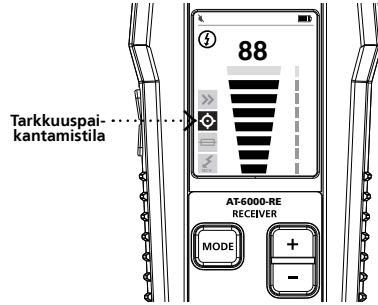

1. **Kytke** vastaanotin päälle.
2. **Paina** MODE-painiketta, kunnes Tarkkuuspaikannustoiminto on valittu.

Tarkkuuspaikantamistila:

Kaapelin paikannus katkosten tai avointen löytämiseksi

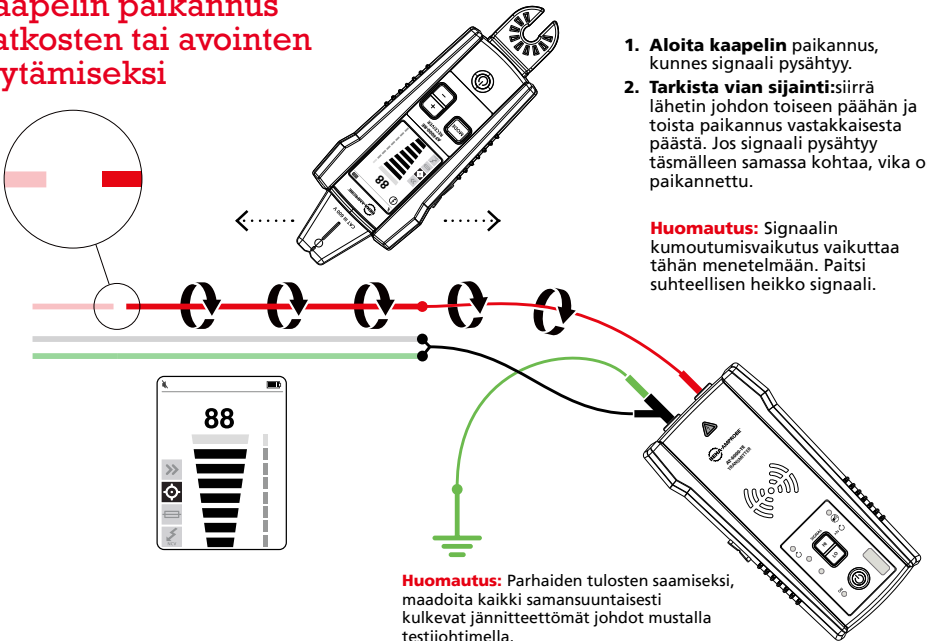

1. **Aloita kaapelin** paikannus, kunnes signaali pysähtyy.
2. **Tarkista vian sijainti:** siirrä lähetin johdon toiseen päähän ja toista paikannus vastakkaisesta päästä. Jos signaali pysähtyy täsmälleen samassa kohtaa, vika on paikannettu.

Huomautus: Signaalin kumoutumisvaikutus vaikuttaa tähän menetelmään. Paitsi suhteellisen heikko signaali.

Huomautus: Parhaiden tulosten saamiseksi, maadoita kaikki samansuuntaisesti kulkevat jännitteettömät johdot mustalla testijohtimella.

Erikoissovellus: Metallijohto

1 Asettaminen: Testijohtimet

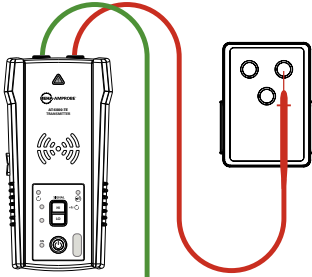

Oikea liitäntä erillisellä
maalla

1. **Liitä** vihreä ja punainen testijohdin lähettimeen.
2. **Liitä** pistokesovitin pistorasiaan ja punainen johdin jännitteiseen johtoon. Signaali lähetetään vain kuormituspuolen, johon lähetin on liitetty, ja virtalähteen välillä.
3. **Liitä** vihreä johto erilliseen maahan.

2 Asettaminen: Lähetin

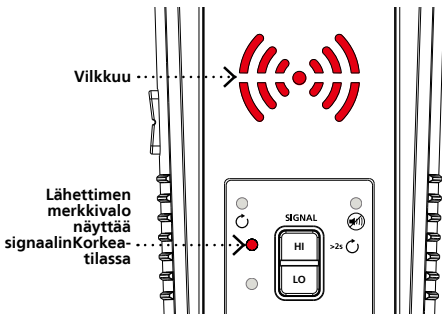

1. **Kytke** lähetin päälle.
2. **Varmista**, että testijohtimet on liitetty oikein; punaisen LED-jännitetilavalon tulisi palaa yli 30 V AC/DC:n jännitteisillä piireillä ja sen tulee olla sammuksissa alle 30 V AC/DC:n jännitteillä piireillä.
3. **Valitse** KORKEA signaalitila painamalla HI, LED-näyttö alkaa vilkkua nopeasti.

1 Asettaminen: Vastaanotin

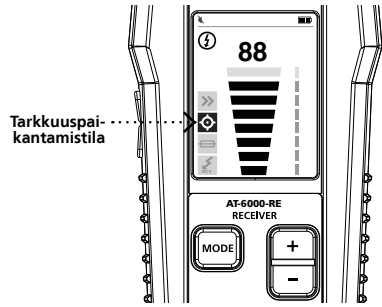

1. **Kytke** vastaanotin päälle. Paina MODE-painiketta valitaksesi johdon paikannustilan (joko Pikaskannaus tai Tarkkuuspaikannus).

Vastaanotin:

Metalliputkissa olevien kaapeleiden paikannus

1. **Avaa** haaroitusrasiat ja käytä vastaanottimen kärkianturia tunnistamaan, mikä haaroitusrasian johdoista kuljettaa signaalia.
2. **Siirry** haaroitusrasiasta toiseen seurataksesi johdon reittiä.

Tärkeitä huomautuksia:

Signaalin kohdistaminen suoraan putken lähettää signaalin läpi putken kaikkien haarojen, mikä tekee putken yhden määrätyn reitin jäljityksen mahdottomaksi.

Vastaanotin ei pysty poimimaan signaalia johdosta metalliputken kautta. Metalliputki suojaa paikannussignaalin täysin. Vastaanotin pystyy tunnistamaan johdot muissa kuin metalliputkissa. Noudata tällaisissa sovelluksissa yleisiä paikannusohjeita.

Tekniset tiedot

	AT-6000-RE-vastaanotin	AT-6000-TE-lähetin	CT-400-EUR-signaaliiläite
Näytön koko	LCD 6,35 cm	LED-valot	-
Näytön mitat (L x K)	36,72 x 48,96 mm	-	-
Näytön resoluutio	240 x 320 pikseliä (RGB)	-	-
Näyttötyyppi	TFT-LCD (262 K)	LED-valot	-
Näyttöväri	True, 16-bittinen/väri	Käyttötilan LED-valot: punainen Paristojen käyttötilan LED-valot: vihreä, keltainen, punainen	-
Käynnistysaika	< 3 s	< 2 s	-
Taustavalo	•	-	-
Käyttölämpötila	-20 – 50 °C (-4 – 122 °F)		0–50 °C (32–122 °F)
Käyttökoosteus	45%: -20 °C - <10 °C 95%: 10 °C - <30 °C 75%: 30 °C - <40 °C 45%: 40 – 50 °C (104–122 °F)		95%: 10 - <30 °C (50 - <86 °F) 75%: 30 - <40 °C (86 - <104 °F) 45%: 40 °C - <50 °C (104 - <122 °F)
Säilytyslämpötila ja -kosteus	-20 - 70 °C, <95 % RH		-20 - 60 °C (-4 - 140 °F), <95% RH
Käyttökorkeus		0 - 2 000 m	
Transienttisuojaus	-	6,00 kV (1,2/50 µs -ylijiänniteaalto)	-
Likaantumistas		2	
IP-luokitus	IP 52		IP 40
Pudotustesti		1 m (3,28 jalkaa)	
Virransyöttö	4 x AA (alkali tai ladattava NiMH)	8 x AA (alkali tai ladattava NiMH)	-
Virrankulutus (tyypillinen)	110 mA	Hi/Lo-tila: 70 mA Silmukatila ja signaaliiläite: 90 mA n virrankulutus ilman signaaliilähetystä: 10 mA	-
Paristojen kesto (tyypillinen)	Noin 16 h	Hi/Lo-tila: noin 25 h Silmukatila: noin 18 h	-
Paristojen varaus vähissä -merkkivalo	•	•	-
Sulake	-	1,6 A, 700 V, nopeasti toimiva, Ø 6x32 mm	-
Maksimi johdinkoko	-	-	32 mm
Mitat (P x L x K)	Noin 183 x 75 x 43 mm (7,2 x 2,95 x 1,69 tuumaa)	Noin 183 x 93 x 50 mm (7,2 x 3,66 x 1,97 tuumaa)	Noin 150 x 70 x 30 mm (5,9 x 2,75 x 1,18 tuumaa)
Paino	Noin 0,57 kg	Noin 2,8 kg	Noin 0,114 kg
Sertifikaatit	CE, CE, CE, CE		CE, CE

HUOMAUTUS: Katso käyttöoppaasta ADPTR-SCT:n ja TL-6000:n tekniset tiedot.

Toimitukseen kuuluvat johdonpaikannussarjat

	AT-6020-EUR-SARJA	AT-6030-EUR-SARJA
AT-6000-RE-vastaanotin	•	•
AT-6000-TE-lähetin	•	•
TL-6000-EUR-testijohdin ja -lisävarustusarja	•	•
ADPTR-SCT-EUR Pistokkeentarkistusovitin	•	•
CT-400-EUR-signaaliiläite	(valinnainen)	•
CC-6000 Kova kantokotelo	•	•
Käyttöopas	•	•
12 - 1,5 V AA (IEC R6) -paristoa	•	-
12 - Ladattavaa paristoa	-	•
3 - Paristolaturia	-	•

(laturi ja paristot eivät ole käytettävissä erikseen tilattaviksi)

AT-6020-EUR-SARJA

AT-6030-EUR-SARJA



Índice do guia de consulta rápida

2. Localização de cabos com e sem eletricidade

- Modo de pesquisa rápida
- Modo de localização precisa

3. Identificar disjuntores e fusíveis

- Localização de disjuntores

4. Tensão sem contacto (NCV) e localização passiva

- Localização passiva
- Verificar se um cabo tem eletricidade

5. Aplicação especial: Localizar curto-circuitos

6. Aplicação especial: Localizar curto-circuitos

7. Aplicação especial: Conduta metálica

8. Especificações do localizador de cabos e conteúdo do kit

Série de localizadores de cabos avançados AT-6000-EUR:

- Localizar cabos de circuito protegido por GFCI
- Encontrar quebras, aberturas e curto-circuitos
- Localizar cabos em condutas de metal
- Localizar tubos e condutas não metálicos
- Localizar cabos blindados
- Localizar cabos subterrâneos
- Localizar cabos de baixa tensão e cabos de dados
- Organizar cabos agrupados
- Mapear circuitos com ligação de cabos de teste
- Localizar disjuntores num sistema com reguladores da intensidade da luz
- Pinça de sinal CT-400-EUR (kit AT-6030-EUR) para melhorar a precisão e o desempenho quando não existe acesso a condutores expostos

Consulte o manual do utilizador para mais instruções relativas às aplicações especiais.

Localização de cabos com e sem eletricidade

1 Configuração: Cabos de teste

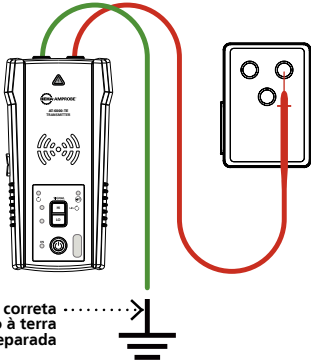

- Ligue** os cabos de teste vermelho e verde ao transmissor.
- Ligue** o adaptador de tomada na tomada elétrica e ligue o cabo de teste vermelho ao cabo com eletricidade. O sinal apenas será transmitido entre o lado da carga ao qual o transmissor está ligado e a fonte de alimentação.
- Ligue** o cabo de teste verde a um terminal de terra separado.

2 Configuração: Transmissor



- Ligue** o transmissor.
- Verifique** se os cabos de teste estão ligados corretamente. A luz LED vermelha de estado da tensão deverá acender para circuitos com tensão superior a 30 V CA/CC, e deverá apagar para circuitos sem eletricidade com tensão inferior a 30 V AC/DC.
- Selecione** o modo de sinal ALTO pressionando o botão HI, o indicador LED começará a piscar rapidamente.

Recetor: Modo de pesquisa rápida

Utilize este modo para seguir facilmente a direção de um cabo.



- Ligue** o recetor. Irá começar automaticamente no modo de pesquisa rápida.
- Pesquise** a área desejada com o sensor de ponta para encontrar um sinal e, em seguida, poderá começar a localizar o cabo detetado. Aumente ou diminua a sensibilidade do recetor pressionando os botões + ou - conforme necessário.

Recetor: Modo de localização precisa

Utilize este modo para localizar o cabo com uma precisão de 1 polegada.



- Ligue** o recetor. Pressione o botão MODE até selecionar a função Localização precisa.
- Pesquise** a área desejada com o sensor de ponta para encontrar nível de sinal mais elevado. Durante a localização, ajuste periodicamente a sensibilidade para manter a intensidade do sinal próxima dos 50. Aumente ou diminua a sensibilidade pressionando os botões + ou -. Se o sinal for demasiado forte para localizar com precisão, mude o transmissor para modo BAIXO.

Identificar disjuntores e fusíveis

1 Configuração: Cabos de teste

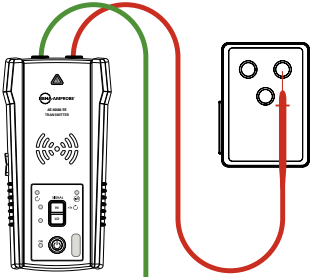

Ligação correta
com ligação à terra
separada

Ligação à terra separada (preferível)

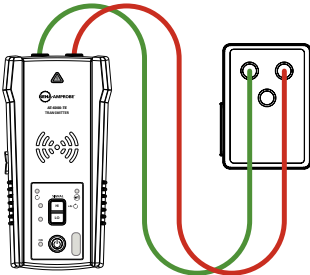

Ligação direta simplificada

- Ligue** os cabos de teste vermelho e verde ao transmissor utilizando ligação direta simplificada ou ligação à terra separada.
Ligação à terra separada (preferível): primeiro ligue o cabo de teste vermelho ao cabo de linha com eletricidade do lado da carga no sistema. O sinal APENAS será transmitido entre a tomada à qual o transmissor está ligado e a fonte de alimentação.
Ligação direta simplificada: ligue os cabos de teste diretamente aos cabos com eletricidade ou neutros. Ao localizar o disjuntor, os cabos não serão rastreáveis já que os sinais irão excluir-se mutuamente.
- Ligue** o cabo de teste verde a um terminal de terra separado.

2 Configuração: Transmissor



- Ligue** o transmissor.
- Verifique** se os cabos de teste estão ligados corretamente. A luz LED vermelha de estado da tensão deverá acender para circuitos com tensão superior a 30 V CA/CC, e deverá apagar para circuitos sem eletricidade com tensão inferior a 30 V AC/DC.
- Selecione** o modo de sinal ALTO pressionando o botão HI. O indicador LED começará a piscar rapidamente.

Recetor: Localização de disjuntores



Alinhe a ranhura do sensor de ponta com o disjuntor

- Ligue** o recetor e continue a pressionar o botão MODE até selecionar o modo Localizar Disjuntor.
- Alinhe** a ranhura do sensor de ponta com o disjuntor horizontalmente.
- Pesquise** todos os disjuntores em qualquer ordem. Os disjuntores podem ser pesquisados várias vezes. Grava o nível de sinal mais elevado e ajustará automaticamente a sensibilidade. O recetor poderá emitir um aviso sonoro e a seta verde poderá acender várias vezes durante esta fase.
- Localize** o disjuntor pesquisando novamente todos os disjuntores. O recetor deverá indicar apenas um disjuntor.

Tensão sem contacto (NCV) e localização passiva

1 Configuração: Recetor

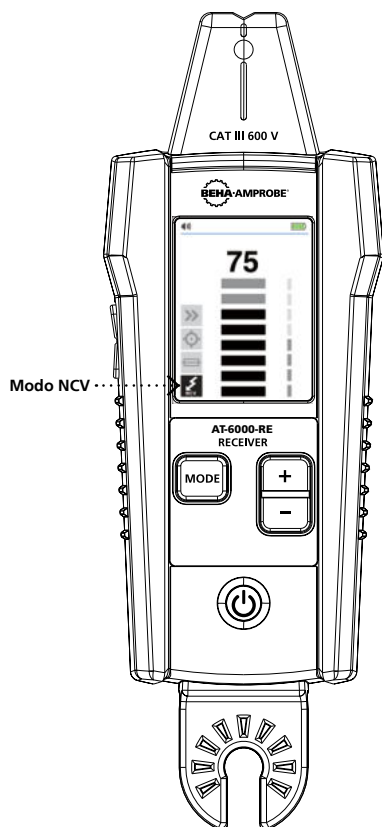

1. **Ligar** o recetor.
2. **Continue** a pressionar o botão MODE até seleccionar a função Tensão sem Contacto (NCV).

Nota: Transmissor

O transmissor não é utilizado no modo NCV. Utilize este modo para procurar cabos com eletricidade com localização passiva ou para verificar se um cabo específico tem eletricidade.

Recetor: Localização passiva

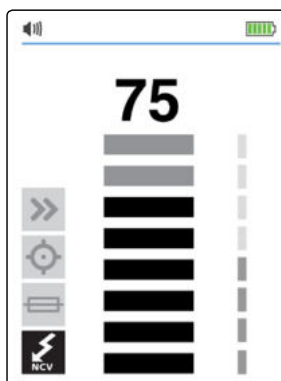

1. **Pesquise** a área desejada com o sensor de ponta para encontrar o nível de sinal mais elevado.
2. **Durante a localização**, ajuste periodicamente a sensibilidade para manter a intensidade do sinal próxima dos 50.
3. **Aumente ou diminua** a sensibilidade pressionando os botões + ou -.

Recetor: Verificar se um cabo tem eletricidade

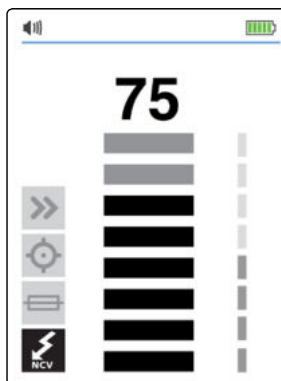

1. **Segure o recetor** com o sensor de ponta contra o cabo.
2. **Para a localização precisa** de um cabo com eletricidade ou um cabo neutro, aumente ou diminua a sensibilidade pressionando os botões + ou -.

Aplicação especial: Localizar curto-circuitos

1 Configuração: Transmissor

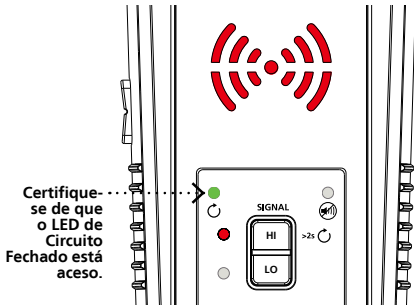

1. **Ligue** o transmissor com os cabos de teste ao circuito.
2. **Mantenha** o botão HIGH pressionado durante dois segundos para ativar o modo Circuito Fechado.

2 Configuração: Recetor

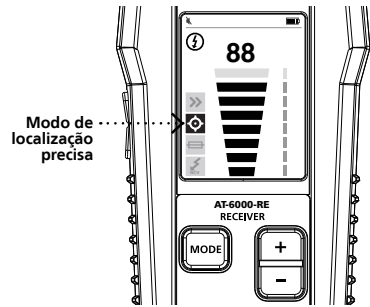

1. **Ligue** o recetor
2. **Pressione** o botão MODE para selecionar um modo de localização de cabos (Pesquisa Rápida ou Localização Precisa).

Modo de localização de cabos:

Localizar um cabo para encontrar curto-circuitos

1. **Comece a localizar** o cabo até o sinal ser interrompido.
2. **Verifique o local da falha:** mova o transmissor para a outra extremidade do cabo e repita a localização a partir da extremidade oposta. Se o sinal for interrompido no mesmo local exato, significa que encontrou o local da falha.

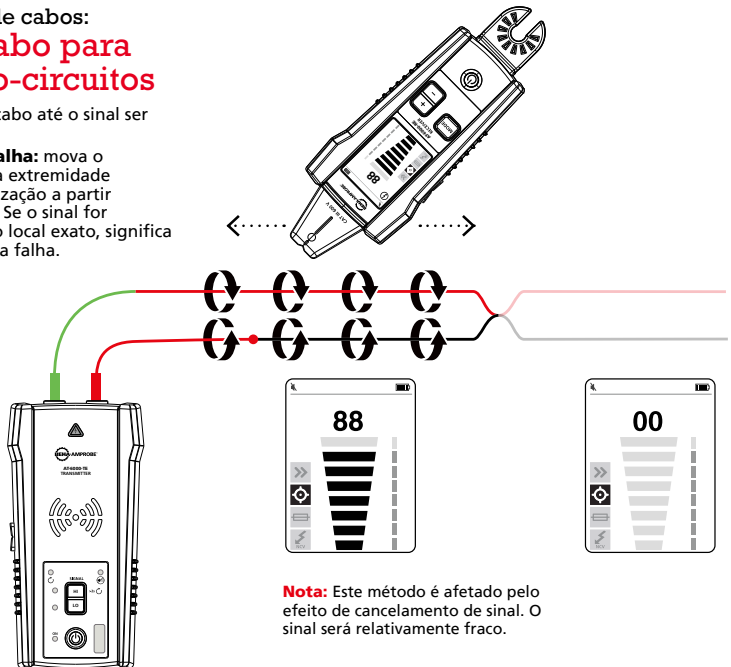

Nota: Este método é afetado pelo efeito de cancelamento de sinal. O sinal será relativamente fraco.

Aplicações especiais: Localizar curto-circuitos

1 Configuração: Transmissor



1. **Certifique-se** de que o cabo está sem eletricidade.
2. **Ligue** o transmissor com os cabos de teste ao circuito.
3. **Selecione** o modo de sinal ALTO pressionando o botão HI.

2 Configuração: Recetor



1. **Ligue** o recetor.
2. **Pressione** o botão MODE até selecionar a função Localização Precisa.

Modo de localização precisa:

Localizar um cabo para encontrar quebras ou aberturas

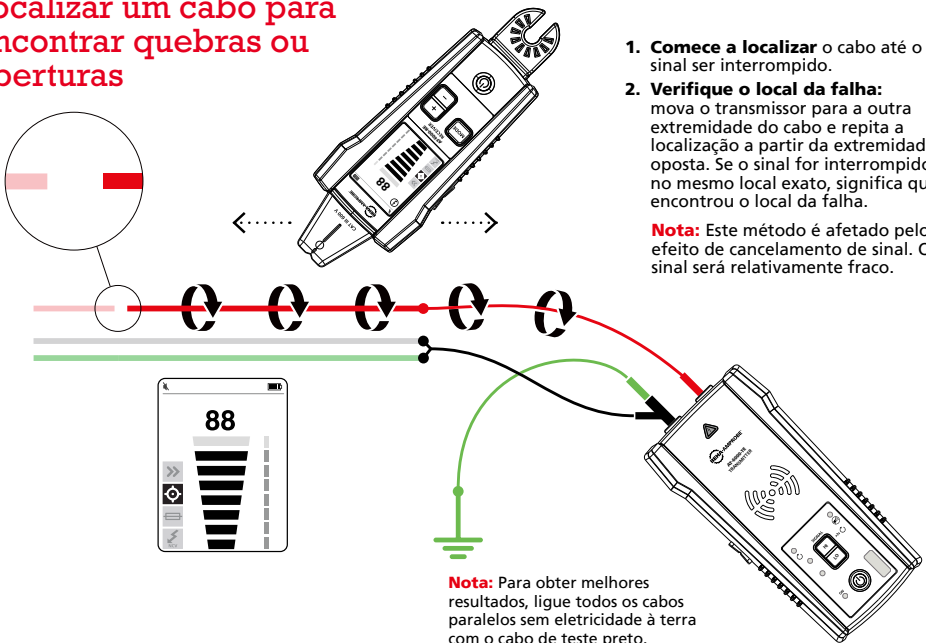

1. **Comece a localizar** o cabo até o sinal ser interrompido.
2. **Verifique o local da falha:** mova o transmissor para a outra extremidade do cabo e repita a localização a partir da extremidade oposta. Se o sinal for interrompido no mesmo local exato, significa que encontrou o local da falha.

Nota: Este método é afetado pelo efeito de cancelamento de sinal. O sinal será relativamente fraco.

Nota: Para obter melhores resultados, ligue todos os cabos paralelos sem eletricidade à terra com o cabo de teste preto.

Aplicação especial: Conduta metálica

1 Configuração: Cabos de teste

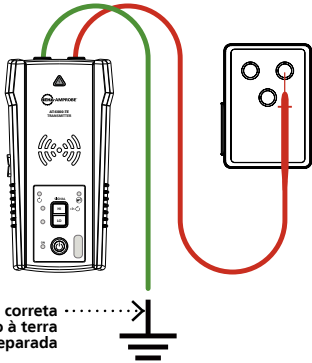

1. **Ligue** os cabos de teste vermelho e verde ao transmissor.
2. **Ligue** o adaptador de tomada na tomada elétrica e ligue o cabo de teste vermelho ao cabo com eletricidade. O sinal apenas será transmitido entre o lado da carga ao qual o transmissor está ligado e a fonte de alimentação.
3. **Ligue** o cabo de teste verde a um terminal de terra separado.

2 Configuração: Transmissor



1. **Ligue** o transmissor.
2. **Verifique** se os cabos de teste estão ligados corretamente. A luz LED vermelha de estado da tensão deverá acender para circuitos com tensão superior a 30 V CA/CC, e deverá apagar para circuitos sem eletricidade com tensão inferior a 30 V AC/DC.
3. **Selecione** o modo de sinal ALTO pressionando o botão HI, o indicador LED começará a piscar rapidamente.

1 Configuração: Recetor

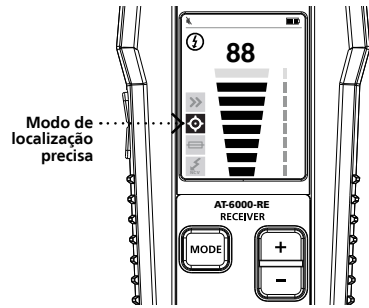

1. **Ligue** o recetor. Pressione o botão MODE para selecionar um modo de localização de cabos (Pesquisa Rápida ou Localização Precisa).

Recetor:

Localizar cabos em condutas de metal



1. **Abra** as caixas de derivação e utilize o sensor de ponta para detetar qual o cabo na caixa de derivação que transporta o sinal.
2. **Avance** de caixa de derivação em caixa de derivação para seguir o trajeto do cabo.

Notas importantes:

Aplicar um sinal diretamente à conduta irá enviar o mesmo sinal através de todas as secções da conduta, impossibilitando a localização de um trajeto em particular.

O recetor não é capaz de detetar o sinal de um cabo através de uma conduta de metal. A conduta de metal irá blindar completamente o sinal de localização. O recetor será capaz de detetar cabos numa conduta não metálica. Para estas aplicações siga as instruções de gerais de localização.

Especificações

	Recetor AT-6000-RE	Transmissor AT-6000-TE	Pinça de sinal CT-400-EUR
Tamanho do ecrã	LCD 6,35 cm	LED	-
Dimensões do ecrã (L x A)	36,72 x 48,96 mm	-	-
Resolução do ecrã	240 x 320 pixels (RGB)	-	-
Tipo de ecrã	TFT-LCD (262 K)	LED	-
Cor do ecrã	True color, 16 bits	Modo de funcionamento dos LED: vermelho LED de estado da bateria: verde, amarelo, vermelho	-
Tempo de arranque	< 3 s	< 2 s	-
Retroiluminação	•	-	-
Temperatura de funcionamento	-20 °C a 50 °C		0 °C a 50 °C
Humidade de funcionamento	45%: -20 °C a <10 °C 95%: 10 °C a <30 °C 75%: 30 °C a <40 °C 45%: 40 °C a 50 °C		95%: 10 °C a <30 °C (50 °F a <86 °F) 75%: 30 °C a <40 °C (86 °F a <104 °F) 45%: 40 °C a <50 °C (104 °F a <122 °F)
Temperatura e humidade de armazenamento	-20 °C a 70 °C, <95% HR		-20 °C a 60 °C, <95% HR
Altitude de funcionamento	0 a 2000 m		
Proteção contra transitórios	-	6,00 kV (1,2/50 µs de sobrecarga)	-
Grau de poluição	2		
Classificação IP	IP 52		IP 40
Teste de queda	1 m		
Fonte de alimentação	4 x AA (alcalinas ou recarregáveis NiMH)	8 x AA (alcalinas ou recarregáveis NiMH)	-
Consumo de energia (típico)	110 mA	Modo Hi/Lo: 70 mA Modo de circuito fechado com pinça: Consumo de 90 mA sem transmissão de sinal: 10 mA	-
Autonomia da bateria (típico)	Aprox. 16 h	Modo Hi/Lo: aprox. 25 h Modo Circuito Fechado: aprox. 18 h	-
Indicação de bateria fraca	•	•	-
Fusível	-	1,6 A, 700 V, ação rápida, Ø 6x32 mm	-
Tamanho máximo do condutor	-	-	32 mm
Dimensões (C x L x A)	Aprox. 183 x 75 x 43 mm (7,2 x 2,95 x 1,69 in)	Aprox. 183 x 93 x 50 mm (7,2 x 3,66 x 1,97 in)	Aprox. 150 x 70 x 30 mm (5,9 x 2,75 x 1,18 in)
Peso	Aprox. 0,57 kg	Aprox. 2,8 kg	Aprox. 0,114 kg
Certificações			

NOTA: Consulte o manual do utilizador para saber as especificações ADPTR-SCT e TL-6000.

Incluído nos kits de localizadores de cabos

	KIT AT-6020-EUR	KIT AT-6030-EUR
Recetor AT-6000-RE	•	•
Transmissor AT-6000-TE	•	•
Kit de cabos de teste e acessórios TL-6000-EUR	•	•
Adaptador de teste de tomadas ADPTR-SCT-EUR	•	•
Pinça de sinal CT-400-EUR	(Opcional)	•
Caixa de transporte rígida CC-6000	•	•
Manual do utilizador	•	•
Pilhas AA de 12 - 1,5 V (IEC R6)	•	-
12 - Pilhas recarregáveis	-	•
3 - Carregadores de pilhas	-	•

(o carregador e as pilhas não podem ser encomendados separadamente)

KIT AT-6020-EUR



KIT AT-6030-EUR



Innholdsfortegnelse for hurtigveiledning

- 2. Spore strømførende og strømløse ledninger**
 - Hurtigsøkemodus
 - Presisjonssporingsmodus
- 3. Identifisere brytere og sikringer**
 - Sporing av bryter
- 4. Kontaktløs spenningsmåling (NCV) og passiv sporing**
 - Passiv sporing
 - Kontroller om en ledning er strømførende
- 5. Spesielt bruksområde: Finne kortslutninger**
- 6. Spesielt bruksområde: Finne brudd**
- 7. Spesielt bruksområde: Metalledningsrør**
- 8. Spesifikasjoner for ledningssporing og innhold i settet**

Spesielle bruksområder for AT-6000-EUR Avansert ledningsporer:

- Spore ledninger i jordfeilbryterbeskyttede kretser
- Finn brudd, åpninger og kortslutninger
- Spore ledninger i metalledningsrør
- Spore ikke-metalliske rør og rørledninger
- Spore skjermede ledninger
- Spore ledninger under bakken
- Spore lavspenningsledninger og datakabler
- Sortere ledninger som er i bunter
- Kartlegge kretser ved hjelp av prøveledningstilkobling
- Spore brytere på system med lysdimmere
- CT-400-EUR Signalklemme (AT-6030-EUR-sett) for å forbedre nøyaktigheten og ytelsen når det ikke er tilgang til nakne ledere

Se brukerhåndboken for ytterligere instruksjoner om spesielle bruksområder.

Spore strømførende og strømløse ledninger

1 Oppsett: Prøveledninger

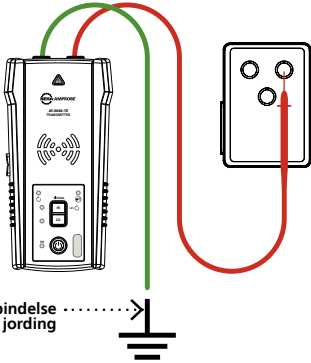

- Koble** de grønne og røde prøveledningene til senderen.
- Sett** stikkontaktadapteren på uttaket, og koble den røde ledningen til den strømførende faseledningen. Signalet vil kun overføres mellom latsiden som senderen er tilkoblet og strømkilden.
- Koble** den grønne ledningen til egen jording.

2 Oppsett: Sender

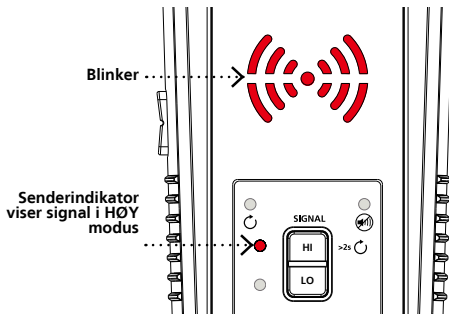

- Slå på** senderen.
- Kontroller** at prøveledningene er ordentlig tilkoblet – den røde LED-lampen for spenningsstatus skal lyse for kretser med spenning over 30 V veksel-/likestrøm, og den skal være slukket for strømløse kretser under 30 V veksel-/likestrøm.
- Velg** HØY signalmodus ved å trykke HI, så begynner LED-skjermen å blinke raskt.

Mottaker: Hurtigsøkemodus

Bruk denne modusen for å følge retningen på en ledning enkelt.

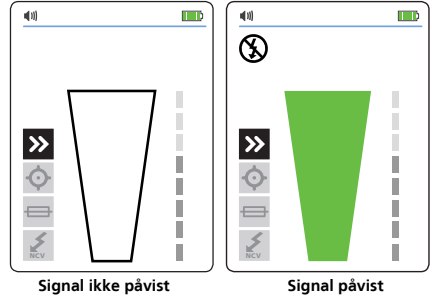

- Slå på** mottakeren. Den starter automatisk i Hurtigsøkemodus.
- Søk** i målområdet med tuppensoren for å finne et signal, og begynn å spore den oppdagede ledningen. Øk eller reduser følsomheten til mottakeren etter behov ved å trykke + eller - på tastaturet.

Mottaker: Presisjonssporingsmodus

Bruk denne modusen til å lokalisere ledningen med 2,5 cm nøyaktighet.

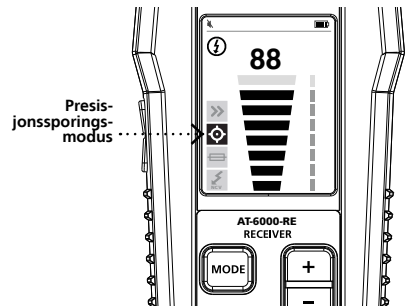

- Slå på** mottakeren. Fortsett å holde inne MODE-knappen til funksjonen for presisjonssporing er valgt.
- Søk** i målområdet med tuppensoren for å finne det høyeste signalnivået. Mens du sporer, må du jevnlig justere følsomheten for å holde signalstyrken nær 50. Øk eller reduser følsomheten ved å trykke + eller - på tastaturet. Hvis signalet er for sterkt for presis lokaliserings, endrer du senderen til LAV modus.

Identifisere brytere og sikringer

1 Oppsett: Prøveledninger

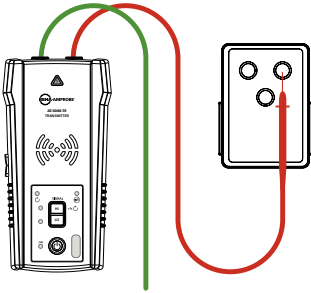

Riktig forbindelse med egen jording

Separat jordforbindelse (foretrukket)

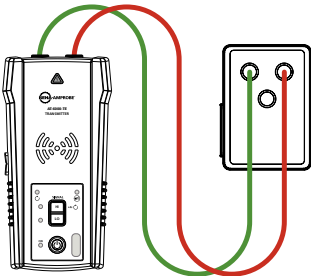

Forenklet direkte forbindelse

- Koble** grønn og rød prøveledning til senderen ved hjelp av enten forenklet direkte tilkobling eller separat jordforbindelse.

Separat jordforbindelse (foretrukket): Koble først den røde ledningen til den strømførende faseledningen på lastsiden av systemet. Signalet vil KUN overføres mellom uttaket som senderen er tilkoblet og strømkilden.

Forenklet direkte forbindelse: Koble prøveledningene direkte til de fase- og nøytral-ledning. Når du lokaliserer en bryter, vil ikke ledninger kunne spores, siden signalene kansellerer hverandre.

- Koble** den grønne ledningen til en egen jording.

2 Oppsett: Sender

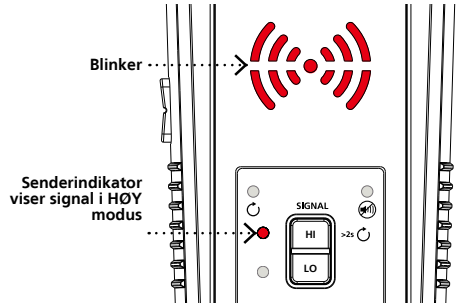

- Slå på** senderen.
- Kontroller** at prøveledningene er ordentlig tilkoblet – den røde LED-lampen for spenningstatus skal lyse for kretser med spenning over 30 V veksel-/likestrøm, og den skal være slukket for strømlose kretser under 30 V veksel-/likestrøm.
- Velg HØY** signalmodus ved å trykke HI. LED-skjermen begynner å blinke raskt.

Mottaker: Sporing av bryter

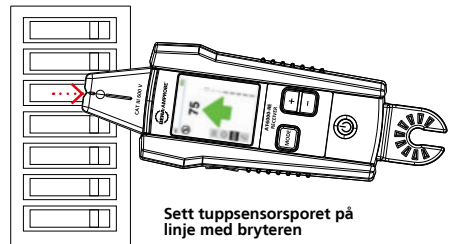

Sett tupsensorsporet på linje med bryteren

- Slå på** mottakeren, og fortsett å trykke MODE-knappen til bryterlokaliseringsmodus er valgt.
- Sett** sporet på tupsensoren parallelt med bryteren lengdemessig.
- Søk** alle brytere i hvilken som helst rekkefølge. Brytere kan søkes flere ganger. Den registrerer det høyeste signalnivået og justerer følsomheten automatisk. Mottakeren kan pipe og den grønne pilen kan lyse flere ganger i løpet av dette trinnet.
- Finn** bryteren ved å søke alle brytere igjen; mottakeren skal kun indikere én bryter.

Kontaktløs spenningsmåling (NCV) og passiv sporing

1 Oppsett: Mottaker

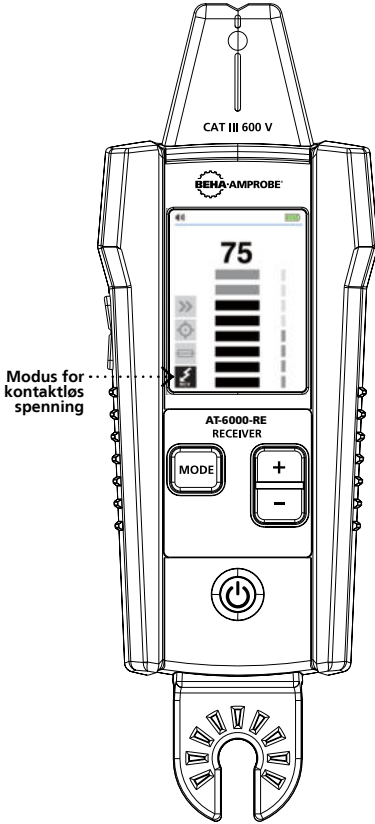

1. Slå på mottakeren.
2. Fortsett å holde inne MODE-knappen til funksjonen for kontaktløs spenning (NCV) er valgt.

Obs: Sender

Senderen brukes ikke i modus for kontaktløs spenning.

Bruk denne modusen til å søke etter strømførende ledninger med passiv sporing eller for å kontrollere om en bestemt ledning er strømførende.

Mottaker: Passiv sporing

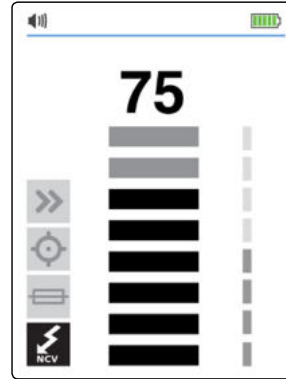

1. Søk i målområdet med tuppsensoren for å finne det høyeste signalnivået.
2. Mens du sporer, må du jevnlig justere følsomheten for å holde signalstyrken nær 50.
3. Øk eller reduser følsomheten ved å trykke + eller - på tastaturet.

Mottaker: Kontroller om en ledning er strømførende

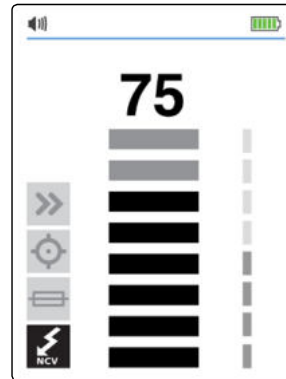

1. Hold mottakeren med tuppsensoren mot ledningen.
2. Før nøyaktig søk etter faseledning versus nøytral kabel kan du øke eller redusere følsomheten ved å trykke på + eller - på tastaturet.

Spesielt bruksområde: Finne kortslutninger

1 Oppsett: Sender

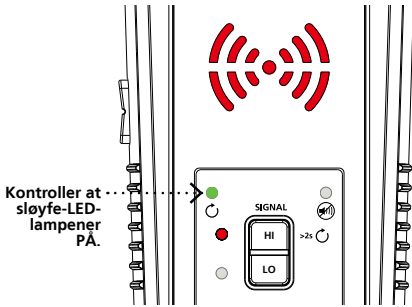

1. **Koble** senderen med prøveledningene til kretsen.
2. **Hold inne** HIGH-knappen i to sekunder for å aktivere sløyfemodus.

2 Oppsett: Mottaker

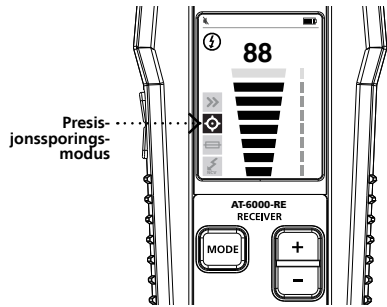

1. **Slå på** mottakeren
2. **Trykk** MODE-knappen for å velge en ledningssporingsmodus (enten hurtigsøk eller presisjonssporing).

Ledningssporingsmodus:

Spore en kabel for å finne kortslutninger

1. **Begynn** å spore kabelen til signalet stopper.
2. **Lokaliser stedet til feilen:** Flytt senderen til den andre enden av ledningen og gjenta sporing fra den motsatte enden. Hvis signalet stopper på nøyaktig samme sted, har du funnet feilen.

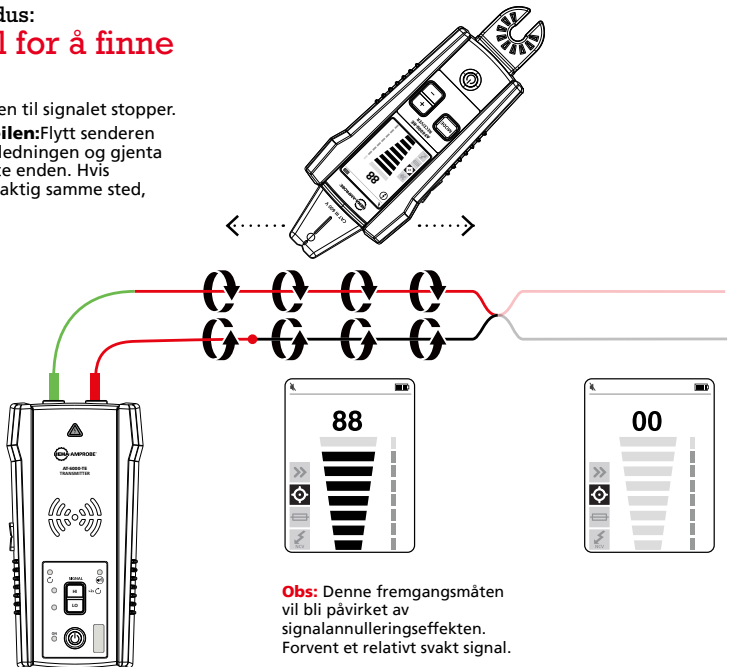

Obs: Denne fremgangsmåten vil bli påvirket av signalannulleringseffekten. Forvent et relativt svakt signal.

Spesielle bruksområder: Finne brudd

1 Oppsett: Sender

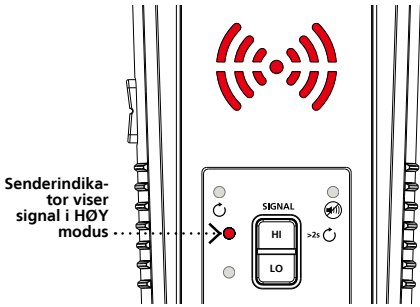

1. **Sørg for** at ledningen er strømløs.
2. **Koble** senderen med prøveledningene til kretsen.
3. **Velg** HØY signalmodus ved å trykke HI.

2 Oppsett: Mottaker

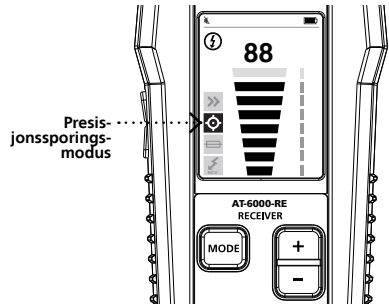

1. **Slå på** mottakeren.
2. **Fortsett** å holde inne MODE-knappen til funksjonen for presisjonssporing er valgt.

Presisjonssporingsmodus:

Spore en kabel for å finne brudd eller kortslutninger

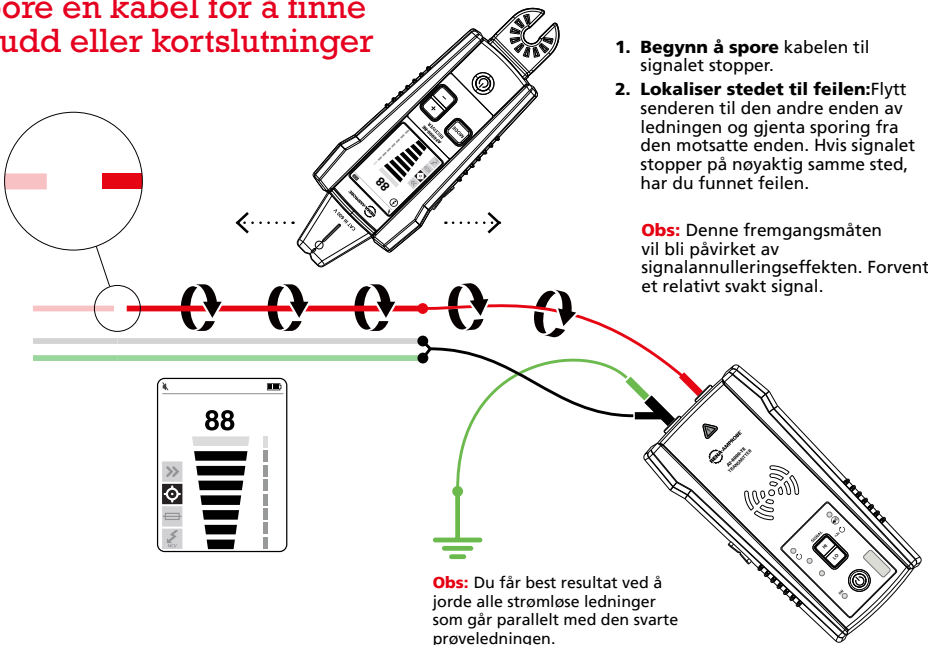

1. **Begynn** å spore kabelen til signalet stopper.
2. **Lokaliser stedet til feilen:** Flytt senderen til den andre enden av ledningen og gjenta sporing fra den motsatte enden. Hvis signalet stopper på nøyaktig samme sted, har du funnet feilen.

Obs: Denne fremgangsmåten vil bli påvirket av signalannulleringseffekten. Forvent et relativt svakt signal.

Obs: Du får best resultat ved å jorde alle strømløse ledninger som går parallelt med den svarte prøveledningen.

Spesielt bruksområde: Metalledningsrør

1 Oppsett: Prøveledninger

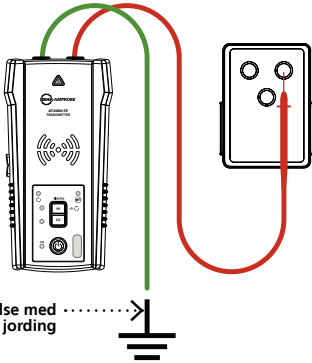

1. **Koble** de grønne og røde prøveledningene til senderen.
2. **Sett** stikkontaktadapteren på uttaket, og koble den røde ledningen til den strømførende faseledningen. Signalet vil kun overføres mellom lastsiden som senderen er tilkoblet og strømkilden.
3. **Koble** den grønne ledningen til egen jording.

2 Oppsett: Sender

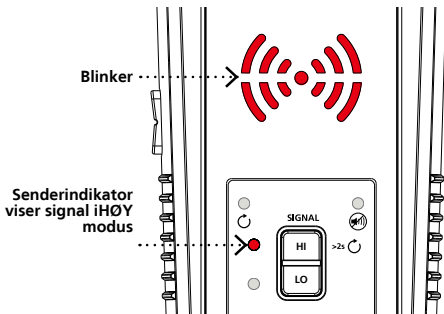

1. **Slå på** senderen.
2. **Kontroller** at prøveledningene er ordentlig tilkoblet – den røde LED-lampen for spenningsstatus skal lyse for kretser med spenning over 30 V veksel-/likestrøm, og den skal være slukket for strømløse kretser under 30 V veksel-/likestrøm.
3. **Velg** HØY signalmodus ved å trykke HI, så begynner LED-skjermen å blinke raskt.

1 Oppsett: Mottaker

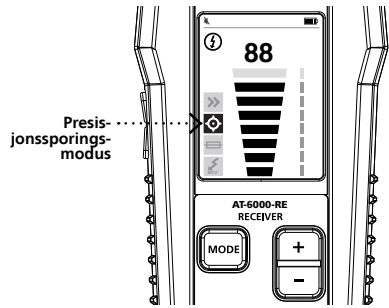

1. **Slå på** mottakeren. Trykk MODE-knappen for å velge en ledningssporingsmodus (enten hurtigsøk eller presisjonssporing).

Mottaker:

Spore ledninger i metalledningsrør



1. **Åpne** koblingsboksene, og bruk mottakerens tuppensensor til å påvise hvilken ledning det er i koblingsboksen som bærer signalet.
2. **Gå** fra koblingsboks til koblingsboks for å følge banen til ledningen.

Viktige merknader:

Dersom du påfører et signal direkte til ledningen, vil signalet sendes gjennom alle ledningsrørgrenene, noe som gjør det umulig å spore en bestemt ledningsrørbane.

Mottakeren vil ikke være i stand til å plukke opp signalet fra en ledning gjennom et metalledningsrør. Metalledningsrøret vil skjerme sporesignalet helt. Mottakeren er i stand til å påvise ledninger i ikke-metalliske ledningsrør. For disse bruksområdene følger du generelle retningslinjer for sporing.

Spesifikasjoner

	AT-6000-RE-Mottaker	AT-6000-TE-Sender	CT-400-EUR Signalklemme
Skjermstørrelse	LCD 6,35 cm (2,5 tommer)	LED-lamper	-
Skjermens mål (B x H)	36,72 x 48,96 mm (1,45 x 1,93 tommer)	-	-
Skjermoppløsning	240 x 320 piksler (RGB)	-	-
Skjermtype	TFT-LCD (262 K)	LED-lamper	-
Skjermfarge	Sann, 16-biter/farge	Driftsmodus-LED-lamper: rød Batteristatus-LED-lamper: grønn, gul, rød	-
Oppstartstid	< 3 sek.	< 2 sek.	-
Baklys	•	-	-
Driftstemperatur	-20 til 50 °C (-4 til 122 °F)		0 til 50 °C (32 til 122 °F)
Luftfuktighet ved drift	45%: -20 til < 10 °C (-4 til < 50 °F) 95%: 10 til < 30 °C (50 til < 86 °F) 75%: 30 til < 40 °C (86 til < 104 °F) 45%: 40 til 50 °C (104 til 122 °F)		95%: 10 til < 30 °C (50 til < 86 °F) 75%: 30 til < 40 °C (86 til < 104 °F) 45%: 40 til < 50 °C (104 til < 122 °F)
Lagringstemperatur og luftfuktighet	-20 til 70 °C (-4 til 158 °F), < 95 % RF		-20 °C til 60 °C (-4 til 140 °F), < 95 % RF
Driftshøyde	0 til 2000 meter (0 til 6561 fot)		-
Støtbeskyttelse	-	6 kV (1,2/50 µS sprangbølge)	-
Forurensningsgrad	2		-
IP-klassifisering	IP 52		IP 40
Falltest	1 m (3,28 fot)		-
Spenningsforsyning	4 x AA (alkalisk eller oppladbar NIMH)	8 x AA (alkalisk eller oppladbar NIMH)	-
Strømforbruk (typisk.)	110 mA	Hi-/Lo-modus: 70 mA Sløyfemodus med klemme: 90 mA forbruk uten signaloverføring: 10 mA	-
Batterilevetid (typisk)	Ca. 16 t	Hi-/Lo-modus: ca. 25 t Sløyfemodus: ca. 18 t	-
Indikasjon for lavt batterinivå	•	•	-
Sikring	-	1,6 A, 700 V, raskt fungerende, Ø 6x32 mm	-
Maksimal lederstørrelse	-	-	32 mm (1,26 tommer)
Mål (L x B x H)	Ca. 183 x 75 x 43 mm (7,2 x 2,95 x 1,69 tommer)	Ca. 183 x 93 x 50 mm (7,2 x 3,66 x 1,97 tommer)	Ca. 150 x 70 x 30 mm (5,9 x 2,75 x 1,18 tommer)
Vekt	Ca. 0,57 kg (1,25 lb)	Ca. 2,8 kg (6,18 lb)	Ca. 0,114 kg (0,25 lb)
Sertifiseringer			

OBS: Se brukerhåndboken for ADPTR-SCT og spesifikasjonene for TL-6000.

Inkludert i ledningssporssett

	AT-6020-EUR SETT	AT-6030-EUR SETT
AT-6000-RE-Mottaker	•	•
AT-6000-TE-Sender	•	•
TL-6000-EUR Prøveledning og tilbehørsett	•	•
ADPTR-SCT-EUR Sokkelkontrolladapter	•	•
CT-400-EUR Signalklemme	(Valgfritt)	•
CC-6000 Hard bæreseske	•	•
Bruksanvisning	•	•
12 – 1,5 V AA-batterier (IEC R6)	•	-
12 – Oppladbare batterier	-	•
3 – Batteriladere	-	•

(lader og batterier er ikke tilgjengelige for separat bestilling)

AT-6020-EUR SETT



AT-6030-EUR SETT



Startvejledning - indholdsfortegnelse

- 2. Sporing af strømførende og ikke-strømførende ledninger**
 - Hurtigsøgning
 - Præcisionssøgning
- 3. Identifikation af afbrydere og sikringer**
 - Søgning efter afbryder
- 4. Non-kontakt spændingsmåling (NCV) og passiv sporing**
 - Passiv sporing
 - Kontrollér om en ledning er strømførende
- 5. Særlig anvendelse: Sporing af kortslutninger**
- 6. Særlig anvendelse: Sporing af brud**
- 7. Særlig anvendelse: Metalrør**
- 8. Specifikationer for kabelsøgeren og sættets indhold**

Anvendelser for AT-6000-EUR Avanceret kabelsøger-serien:

- Kabelsporing i HFI beskyttelseskredse
- Lokalisering af kabelbrud, åbninger og kortslutninger
- Sporing af ledninger i ledningsrør af metal
- Sporing af ikke-metalske rør og føringer
- Sporing af skærmede ledninger
- Sporing af ledninger i jorden
- Sporing af lavspændingsledninger og datakabler
- Sortering af bundtede ledninger
- Kortlægning af kredsløb ved brug af testkabler
- Sporing af afbrydere i systemer med lydæmpere
- CT-400-EUR signalklemme (AT-6030-EUR kit) til forbedring af nøjagtighed og ydeevne, hvis der ikke er adgang til frie ledere

Se brugervejledningen for yderligere instruktioner vedr. særlige anvendelser.

Sporing af strømførende og ikke-strømførende ledninger

1 Konfiguration: Testkabler

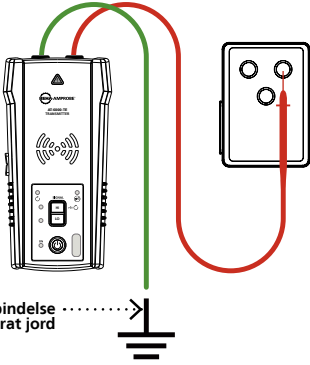

1. **Forbind** det grønne og det røde testkabel til senderen.
2. **Sæt** adapteren i stikket og slut det røde kabel til den strømførende ledning. Signalet sendes kun imellem belastningssiden, som senderen er tilkoblet, og strømkilden.
3. **Forbind** det grønne kabel til en separat jordforbindelse.

2 Konfiguration: Sender

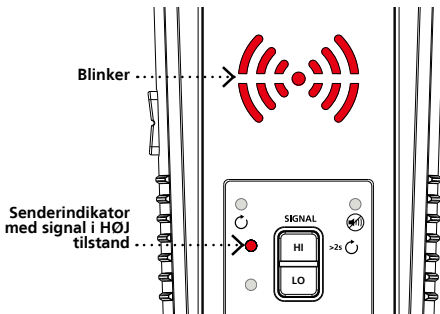

1. **Tænd for** senderen.
2. **Tjek** at testkablerne er korrekt tilsluttet. Den røde status-LED for spænding skal være tændt ved strømførende kredsløb med spænding over 30V AC/DC og slukket for ikke-strømførende kredsløb under 30 V AC/DC.
3. **Vælg HØJ** signaltilstand ved at trykke på HI (HØJ). LED-skærmen vil hurtigt begynde at blinke.

Modtager: Hurtigsøgning

Brug denne funktion til på enkel måde at følge en lednings retning.

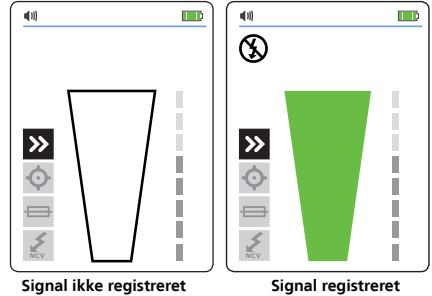

1. **Tænd for** modtageren. Den vil automatisk starte i funktionen Hurtigsøgning.
2. **Afsøg** målområdet med probespidsensoren for at finde et signal, hvorefter du kan begynde at spore den registrerede ledning. Skru op eller ned for følsomheden på modtageren ved at trykke på + hhv. - på tastaturet.

Modtager: Præcisionsøgning

Brug denne funktion til præcist at lokalisere ledningen indenfor en nøjagtighed på 2,5 cm.

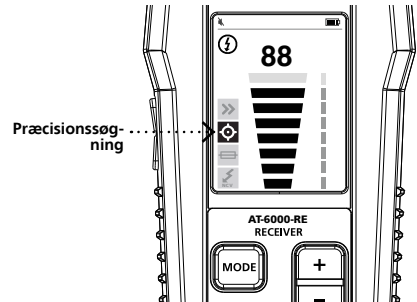

1. **Tænd for** modtageren. Tryk på FUNKTION indtil funktionen Præcisionsøgning er valgt.
2. **Afsøg** målområdet med probespidsensoren for at finde det kraftigste signal. Når du sporer, bør du jævnlige justere følsomheden for at holde signalstyrken nær 50. Skru op eller ned for følsomheden ved at trykke på + hhv. - på tastaturet. Hvis signalet er for kraftigt til nøjagtig lokalisering, kan du skifte senderen over i LAV tilstand.

Identifikation af afbrydere og sikringer

1 Konfiguration: Testkabler

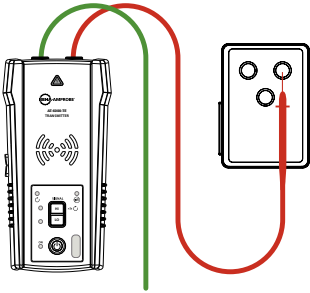

Korrekt forbindelse
med separat jord

Separat jordforbindelse (foretrækkes)

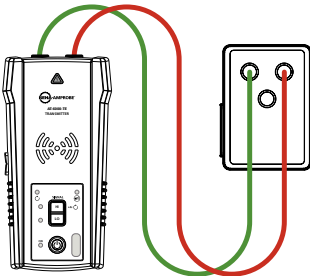

Forenklet direkte forbindelse

- Forbind** det grønne og det røde testkabel til senderen vha. enten forenklet direkte forbindelse eller separat jordforbindelse.

Separat jordforbindelse (foretrækkes): Forbind først det røde kabel til den strømførende ledning på systemets belastningside. Signalet sendes KUN imellem den udgang, som senderen er tilkoblet, og strømkilden.

Forenklet direkte forbindelse: Forbind testkablerne direkte til den strømførende ledning og den neutrale ledning. Når du lokaliserer en afbryder, kan du ikke spore ledninger, da signaler vil annullere hinanden.

- Forbind** det grønne kabel til en separat jordforbindelse.

2 Konfiguration: Sender

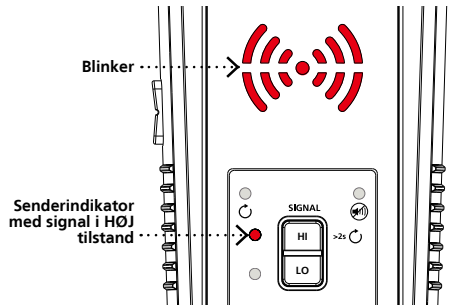

- Tænd** for senderen.

- Tjek** at testkablerne er korrekt tilsluttet. Den røde status-LED for spænding skal være tændt ved strømførende kredsløb med spænding over 30V AC/DC og slukket for ikke-strømførende kredsløb under 30 V AC/DC.

- Vælg** HØJ signaltilstand ved at trykke på HI (HØJ). LED-skærmen vil hurtigt begynde at blinke.

Modtager: Søgning efter afbryder

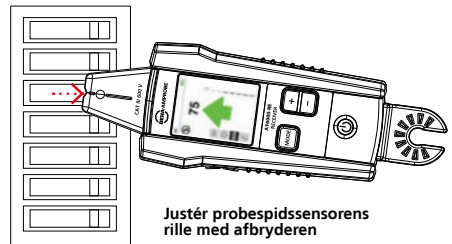

Justér probespidsensorens
rille med afbryderen

- Tænd** for modtageren og tryk gentagne gange på MODE, indtil tilstanden for lokalisering af afbryder er valgt.
- Juster** rillen på probespidsensoren i samme længderetning som afbryderen.
- Afsøg** alle afbrydere i vilkårlig rækkefølge. Afbrydere kan afsøges flere gange. Den registrerer det kraftigste signalniveau og justerer automatisk følsomheden. Modtageren vil måske bippe, og den grønne pil vil måske lyse nogle gange i løbet af dette trin.
- Lokalisér** afbryderen ved at søge efter alle afbrydere igen. Modtageren vil kun indikere én afbryder.

Non-kontakt spændingsmåling (NCV) og passiv sporing

1 Konfiguration: Modtager

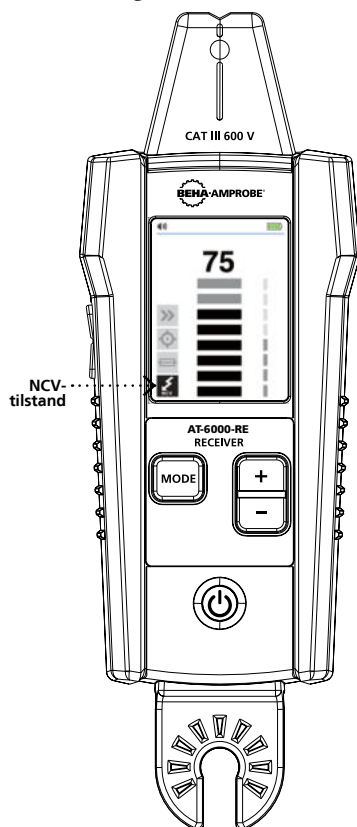

1. **Tænd** for modtageren.
2. **Fortsæt** med at trykke på MODE, indtil funktionen non-kontakt spændingsmåling (NCV) er valgt.

Bemærk: Sender

Senderen anvendes ikke i NCV-tilstand.

Brug denne funktion til at søge efter strømførende ledninger vha. passiv sporing eller til at bekræfte, at en given ledning er strømførende.

Modtager: Passiv sporing

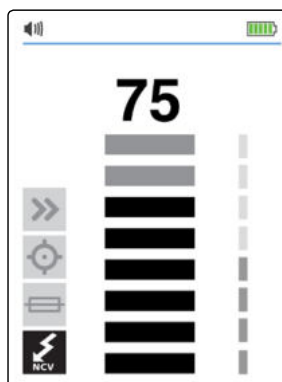

1. **Afsøg** målområdet med probespidsensoren for at finde det kraftigste signal.
2. **Når du sporer**, bør du jævnligt justere følsomheden for at holde signalstyrken nær 50.
3. **Skrue op eller ned** for følsomheden ved at trykke på + hhv. - på tastaturet.

Modtager: Kontrollér om en ledning er strømførende

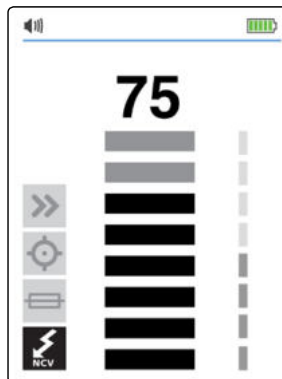

1. **Hold modtageren** med probespidsensoren mod ledningen.
2. **For præcist at lokalisere** strømførende ledninger i forhold til neutrale, skal du skrue op eller ned for følsomheden ved at trykke på + hhv. - på tastaturet.

Særlig anvendelse: Sporing af kortslutninger

1 Konfiguration: Sender

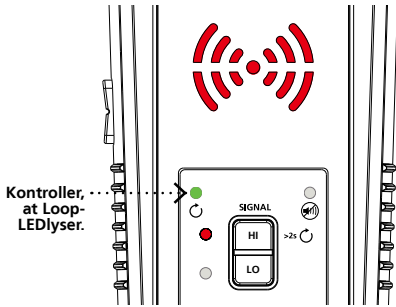

1. **Forbind** senderen med testkablerne til kredsløbet.
2. **Hold** knappen HIGH nede i 2 sekunder for at aktivere Loop-tilstand.

2 Konfiguration: Modtager

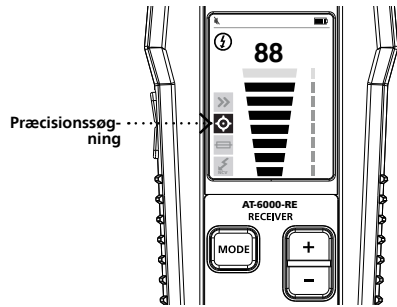

1. **Tænd for** modtageren.
2. **Tryk på MODE** for at vælge en ledningssporingsfunktion (enten Hurtigsøgning eller Præcisionsøgning).

Sporing af ledning:

Sporing af en ledning for at finde kortslutninger

1. **Start sporing** af ledningen indtil signalet forsvinder.
2. **Kontrollér fejlens placering:** Flyt senderen til den anden ende af ledningen og gentag sporingen fra den modsatte ende. Hvis signalet forsvinder på samme sted som før, har du fundet kortslutningen.

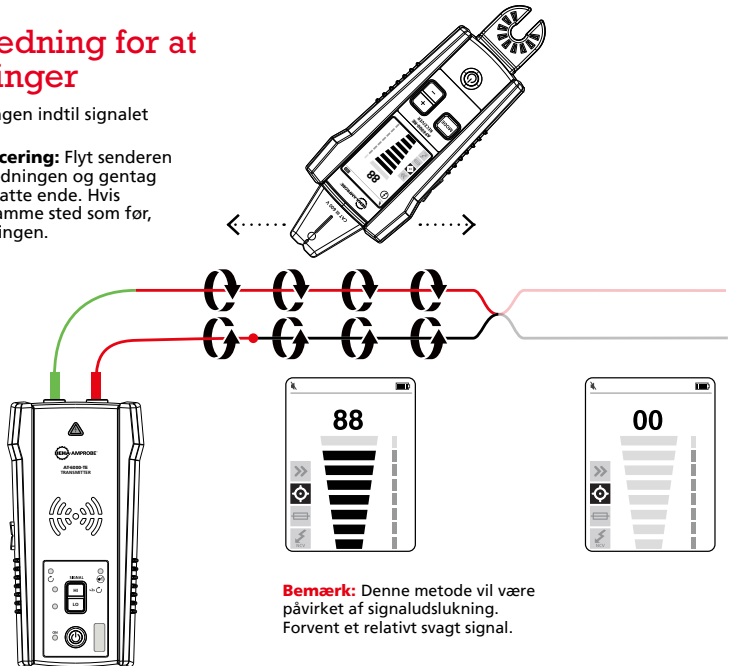

Bemærk: Denne metode vil være påvirket af signaludslukning. Forvent et relativt svagt signal.

Særlige anvendelser: Sporing af brud

1 Konfiguration: Sender

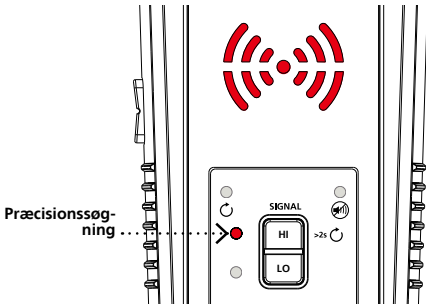

1. **Sørg for** at ledningen ikke er strømførende.
2. **Forbind** senderen med testkablerne til kredsløbet.
3. **Vælg** HØJ signaltilstand ved at trykke på HI.

2 Konfiguration: Modtager

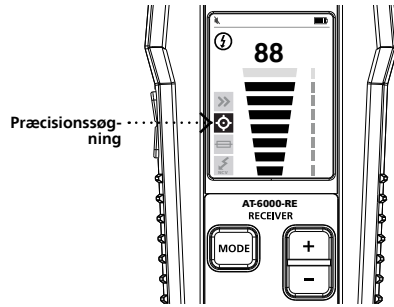

1. **Tænd for** modtageren.
2. **Tryk på** MODE indtil funktionen Præcisionsøgning er valgt.

Præcisionsøgning:

Sporing af en ledning for at finde brud eller frie ender

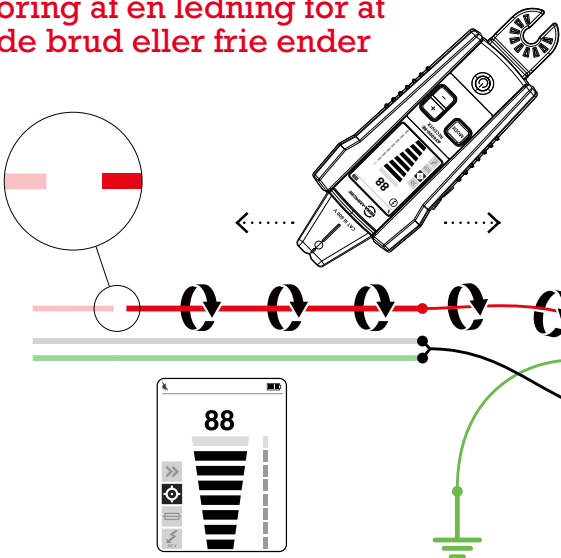

1. **Start sporing** af ledningen indtil signalet forsvinder.
2. **Kontroller fejls placering:** Flyt senderen til den anden ende af ledningen og gentag sporingen fra den modsatte ende. Hvis signalet forsvinder på samme sted som før, har du fundet kortslutningen.

Bemærk: Denne metode vil være påvirket af signaludslukning. Forvent et relativt svagt signal.

Bemærk: For at opnå de bedste resultater, skal du jordforbinde alle ikke-strømførende ledninger, der løber parallelt, vha. det sorte testkabel.

Særlig anvendelse: Metalrør

1 Konfiguration: Testkabler

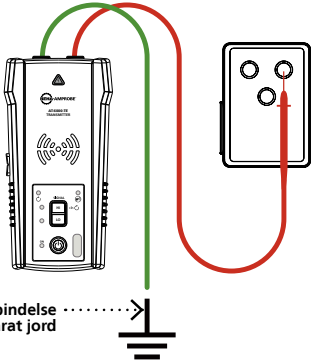

Korrekt forbindelse med separat jord

1. **Forbind** det grønne og det røde testkabel til senderen.
2. **Sæt** adapteren i stikket og slut det røde kabel til den strømførende ledning. Signalet sendes kun imellem belastningssiden, som senderen er tilkoblet, og strømkilden.
3. **Forbind** det grønne kabel til en separat jordforbindelse.

2 Konfiguration: Sender

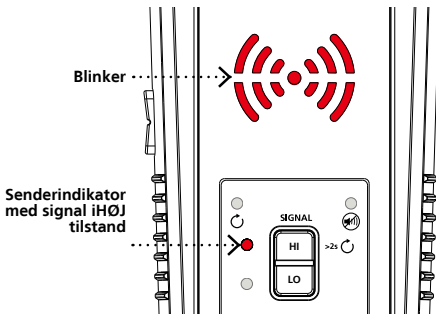

1. **Tænd** for senderen.
2. **Tjek** at testkablerne er korrekt tilsluttet. Den røde status-LED for spænding skal være tændt ved strømførende kredsløb med spænding over 30V AC/DC og slukket for ikke-strømførende kredsløb under 30 V AC/DC.
3. **Vælg** HØJ signaltilstand ved at trykke på HI (HØJ). LED-skærmen vil hurtigt begynde at blinke.

1 Konfiguration: Modtager

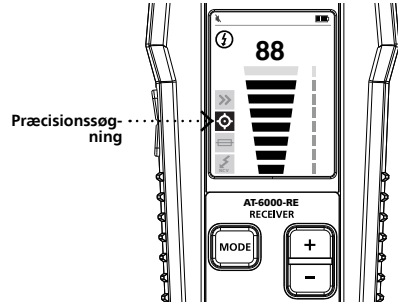

1. **Tænd** for modtageren. Tryk på MODE for at vælge en ledningspørgsfuncton (enten Hurtigsøgning eller Præcisionsøgning).

Modtager:

Sporing af ledninger i ledningsrør af metal



1. **Åbn** samledåser og brug modtageren med probesensoren til at registrere, hvilken ledning i samledåsen, der fører signalet.
2. **Flyt** målingen fra samledåse til samledåse for at følge ledningens føring.

Vigtige bemærkninger:

Påfører du signalet direkte til ledningsrøret, sendes signalet igennem alle rørets forgreninger, hvilket gør det umuligt at spore en bestemt ledning.

Modtageren kan ikke fange signalet fra en ledning igennem et metalrør. Metalrøret vil afskærme fuldstændigt for sporesignalet. Modtageren kan registrere ledninger i rør, der ikke er af metal. Til disse anvendelser skal du følge de generelle retningslinjer for sporing.

Specifikationer

	AT-6000-RE Modtager	AT-6000-TE Sender	CT-400-EUR Signalklemme
Skærmstørrelse	LCD 6,35 cm	LED	–
Skærmål (B x H)	36,72 x 48,96 mm	–	–
Skærmopløsning	240 x 320 pixels (RGB)	–	–
Skærmtype	TFT-LCD (262 K)	LED	–
Skærmfarver	True, 16bit/farve	Driftstilstand LED: rød Batteristatus LED: grøn, gul, rød	–
Opstarttid	< 3 sek.	< 2 sek.	–
Baggrundsls	•	–	–
Driftstemperatur	-20 °C til 50 °C		0 °C til 50 °C
Luftfugtighed under drift	45%: -20 °C til <10 °C 95%: 10 °C til <30 °C 75%: 30 °C til <40 °C 45%: 40 °C til 50 °C		95%: 10 °C til <30 °C 75%: 30 °C til <40 °C 45%: 40 °C til <50 °C
Temperatur og luftfugtighed ved opbevaring	-20 °C til 70 °C, <95% RH		-20°C til 60°C, <95% RH
Driftshøjde	0-2000 m over havets overflade		
Beskyttelse imod transienter	–	6,00 kV (1,2/50 µs spids)	–
Forureningsgrad	2		
IP-klassificering	IP 52	IP 40	
Faldprøvning	1 m		
Strømforsyning	4 AA-(alkaline eller NiMH genopladelige)	8 AA-(alkaline eller NiMH genopladelige)	–
Strømforbrug (typisk)	110 mA	Høj/Lav tilstand: 70 mA Loop-tilstand med klemme: 90 mA forbrug uden signaltransmission: 10 mA	–
Batterilevetid (typisk)	Ca. 16 timer	Høj/Lav tilstand: ca. 25 timer Loop-tilstand: ca. 18 timer	–
Indikator for lavt batteri	•	•	–
Sikring	–	1,6 A, 700 V, flink, Ø 6x32mm	–
Maks. størrelse af leder	–	–	32 mm
Mål (L x B x H)	Ca. 183 x 75 x 43 mm	Ca. 183 x 93 x 50 mm	Ca. 150 x 70 x 30 mm
Vægt	Ca. 0,57 kg	Ca. 2,8 kg	Ca. 0,114 kg
Certificeringer			

BEMÆRK: Der henvises til brugervejledningen til ADPTR-SCT samt specifikationerne til TL-6000.

Medfølger i Kabelsøger-kit

	AT-6020-EUR KIT	AT-6030-EUR KIT
AT-6000-RE Modtager	•	•
AT-6000-TE Sender	•	•
TL-6000-EUR Testkabel- og tilbehørsæt	•	•
ADPTR-SCT-EUR Adapter til stikkontrol	•	•
CT-400-EUR Signalklemme	(valgfrit)	•
CC-6000 Fast bæretaske	•	•
Brugervejledning	•	•
12 st. 1,5 V AA-batterier (IEC R6)	•	–
12 stk. genopladelige batterier	–	•
3 stk. batteriopladere	–	•

(opladere og batterier kan ikke bestilles separat)

AT-6020-EUR KIT



AT-6030-EUR KIT





Beha-Amprobe®

Division of Fluke Corp. (USA)
c/o Fluke Europe BV

In den Engematten 14
79286 Glottertal, Germany
Tel. +49 (0) 7684 - 8009-0
info@beha-amprobe.de
beha-amprobe.de

Science Park Eindhoven
5110 NL-5692 EC Son
The Netherlands
Tel. +31 (0) 40 267 51 00
beha-amprobe.com

52 Hurricane Way
NR6 6 JB United Kingdom
e-mail: info@beha-amprobe.co.uk
beha-amprobe.com